

形 小学1年～3年男子 (無級～6級)

No. 1～48 第4コート
 No.49～96 第5コート
 決勝戦 第4コート
 表彰8名

— はベスト8

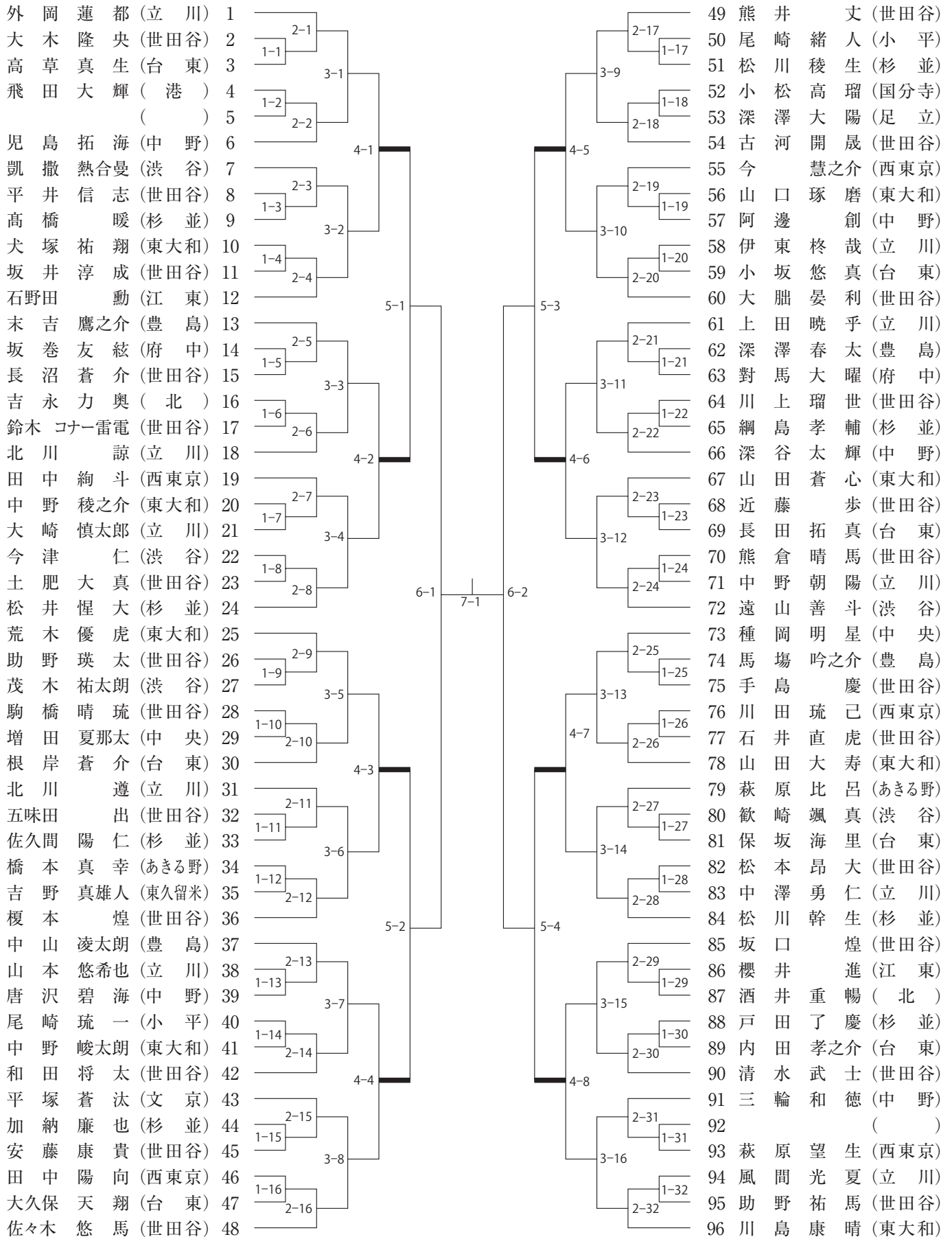

形 小学4年～6年男子 (5級～1級)

No. 1～36 第2コート
 No.37～72 第3コート
 決勝戦 第3コート
 表彰8名

■はベスト8

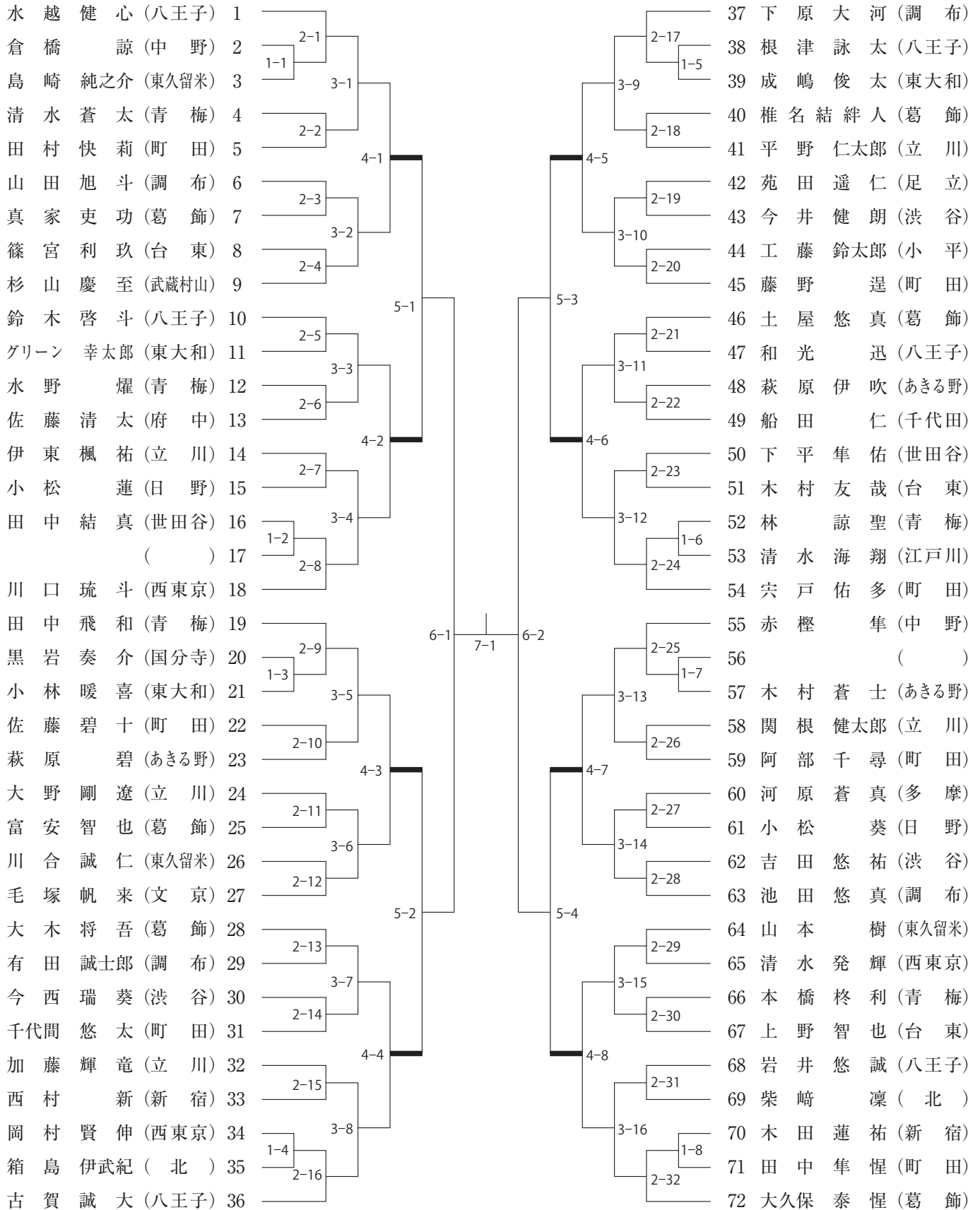

形 小学1年～3年女子 (無級～6級)

No. 1～28 第1コート
表彰8名

■はベスト8

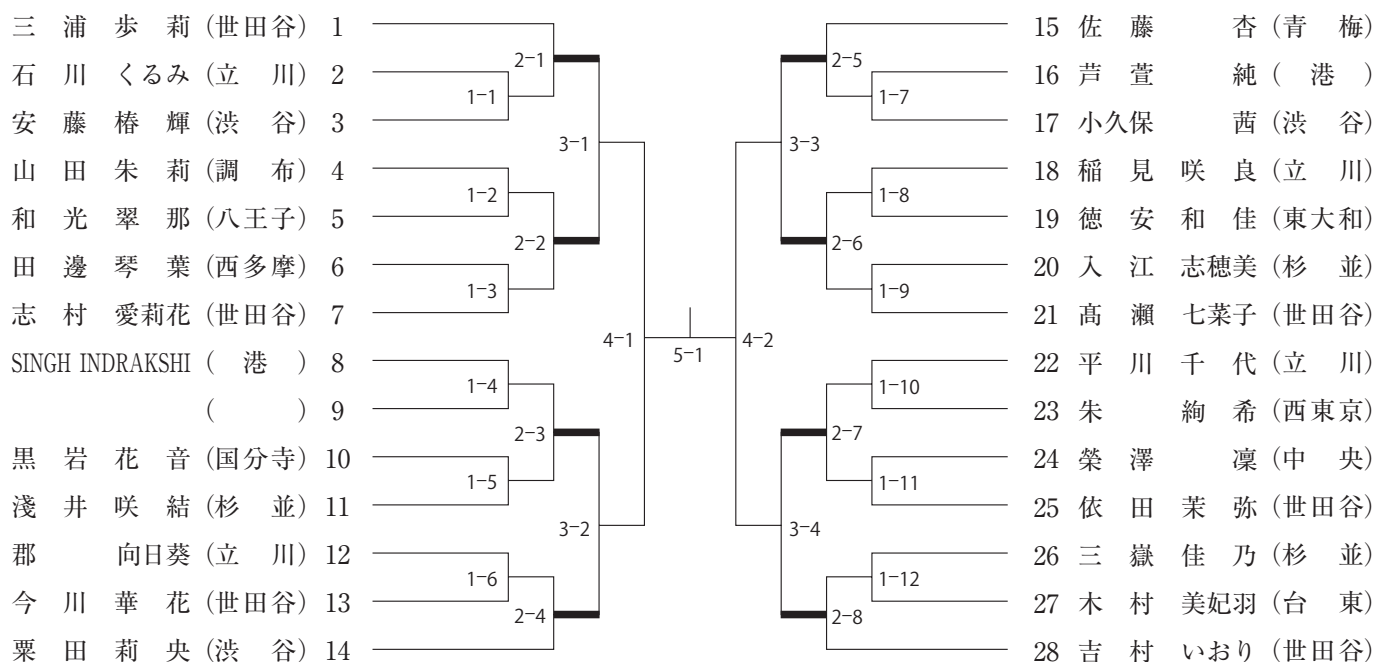

形 小学1年～3年女子 (5級～1級)

No. 1～15 第2コート
No.16～30 第3コート
決勝戦 第2コート
表彰8名

■はベスト8

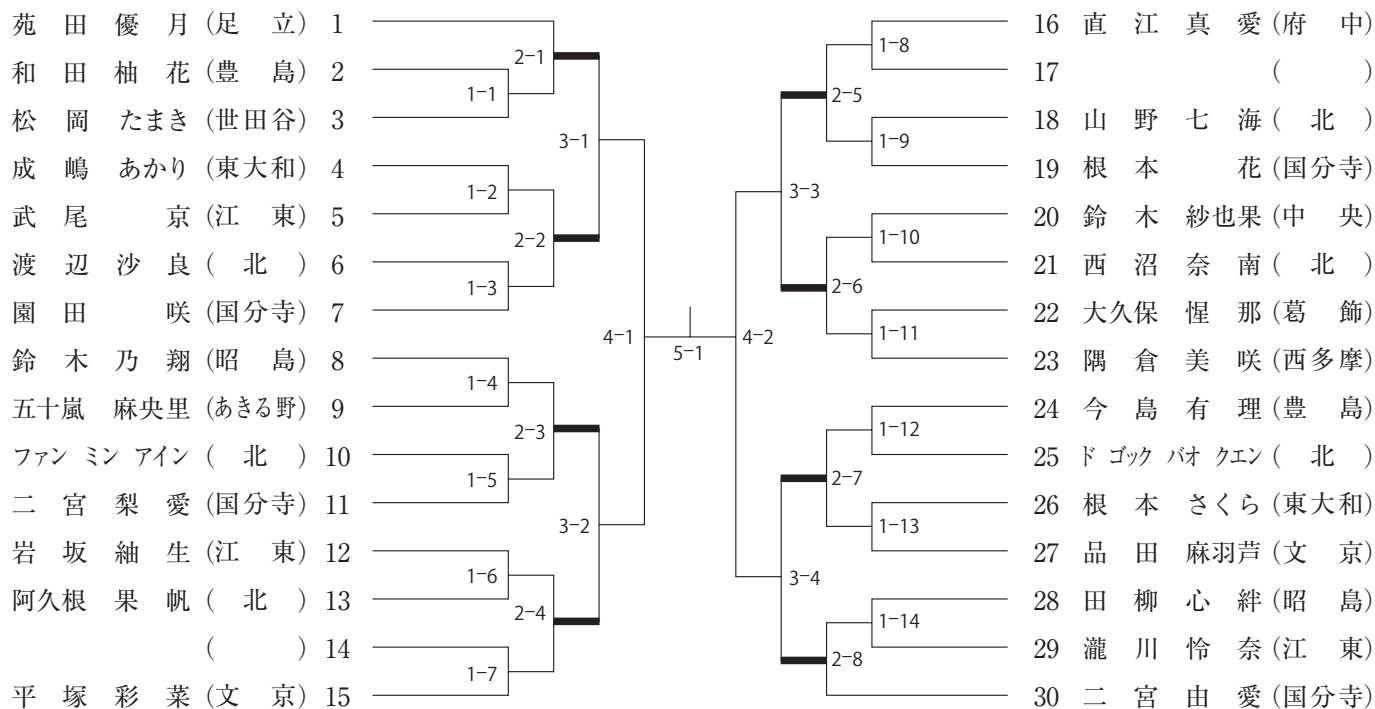

形 小学4年～6年女子（無級～6級）

No. 1～8 第6コート
表彰2名

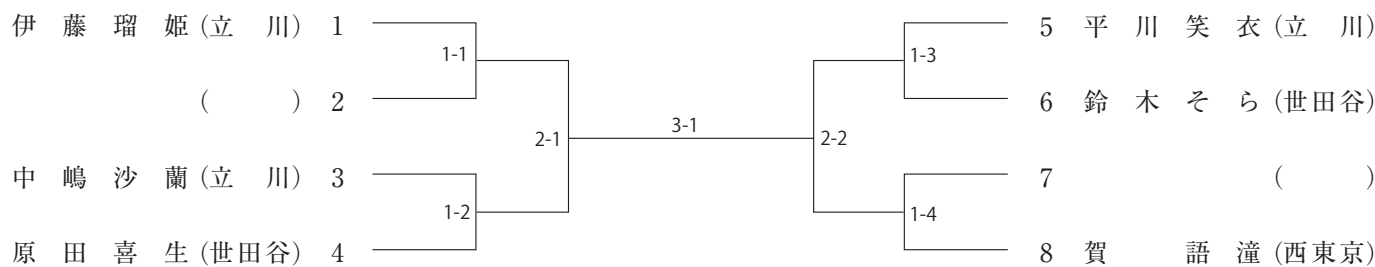

形 小学4年～6年女子（5級～1級）

No. 1～30 第1コート
表彰8名

■ はベスト8

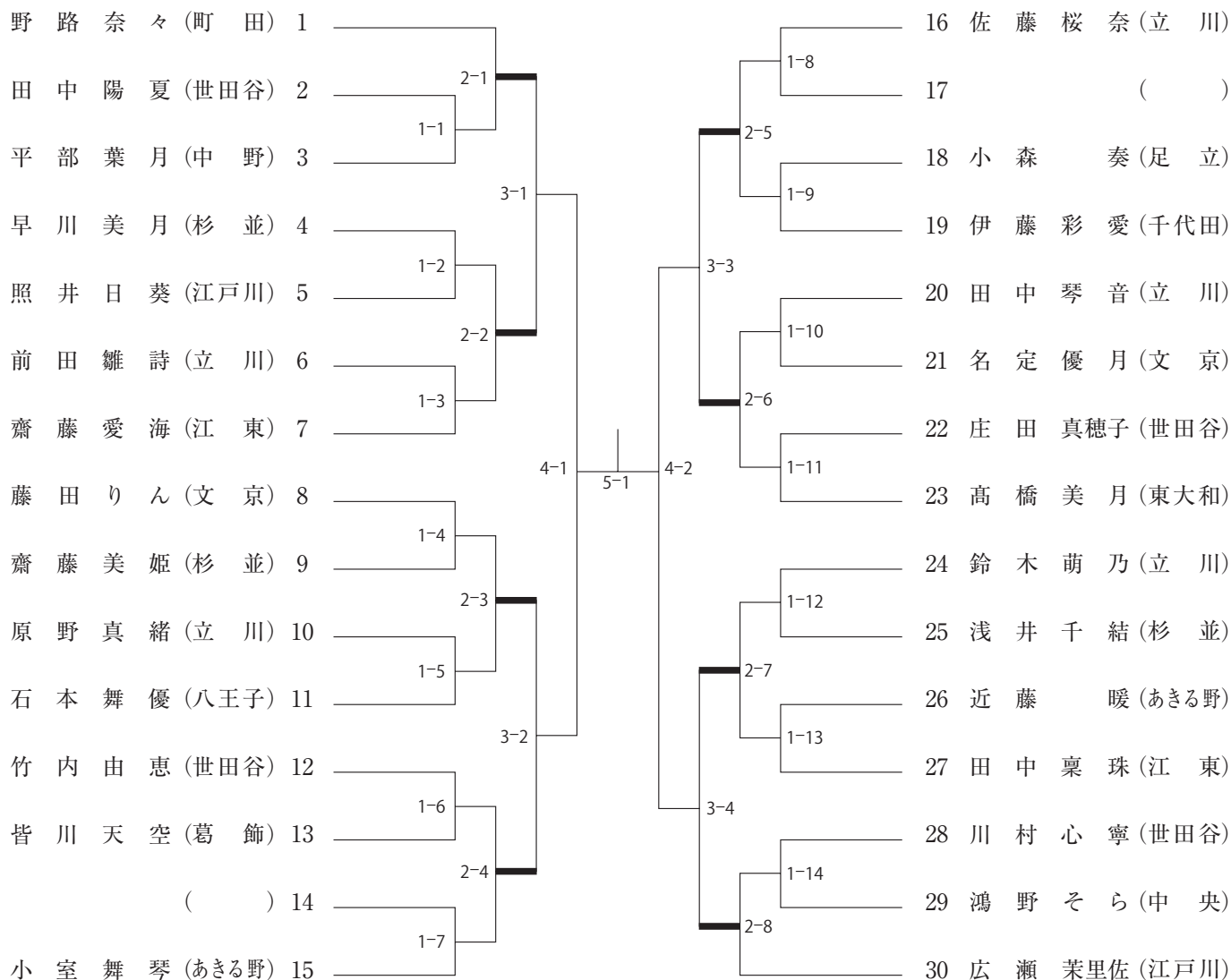

形 中学生女子（無級～6級）

No. 1～4 第1コート
 No. 5～8 第2コート
 決勝戦 第1コート
 表彰4名

— はベスト4

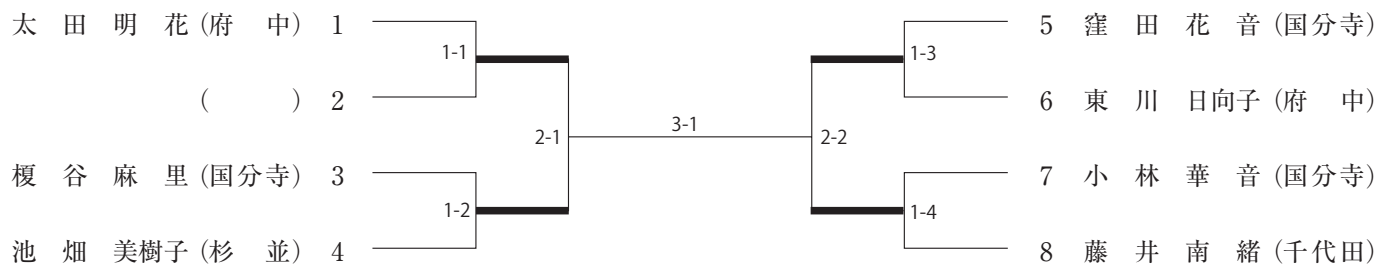

形 中学生女子（5級～1級）

No. 1～7 第1コート
 No. 8～14 第2コート
 決勝戦 第2コート
 表彰4名

— はベスト4

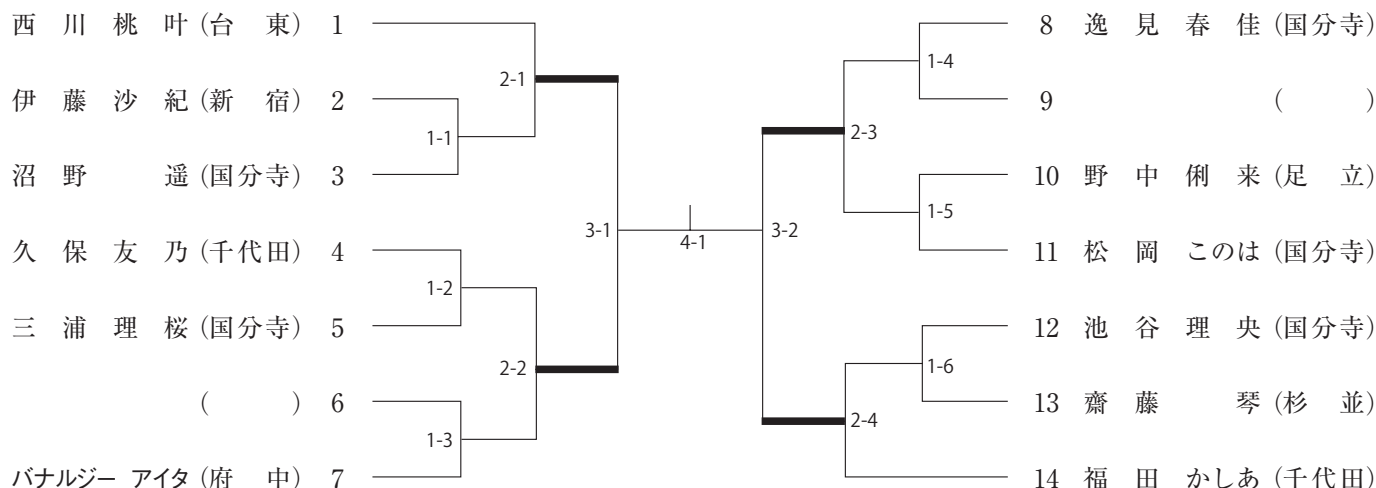

形 一般女子形

No. 1～12 第6コート
 表彰4名

— はベスト4

