

組手 小学1年～2年男子 (無級～6級)

No. 1～37 第1コート
 No.38～74 第2コート
 決勝戦 第1コート
 表彰8名

■はベスト8

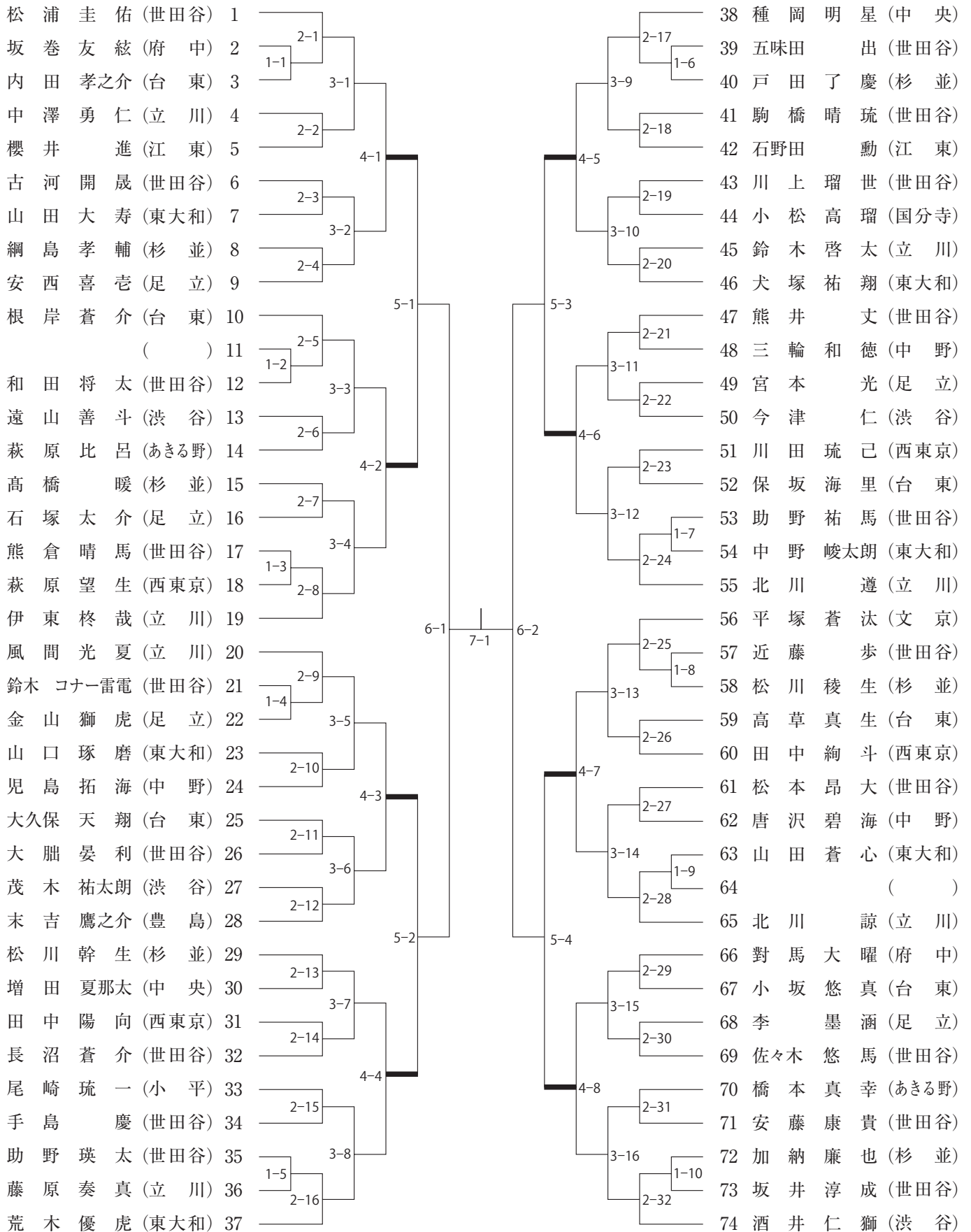

組手 小学1年～2年男子 (5級～1級)

No. 1～20 第3コート
表彰8名

■はベスト8

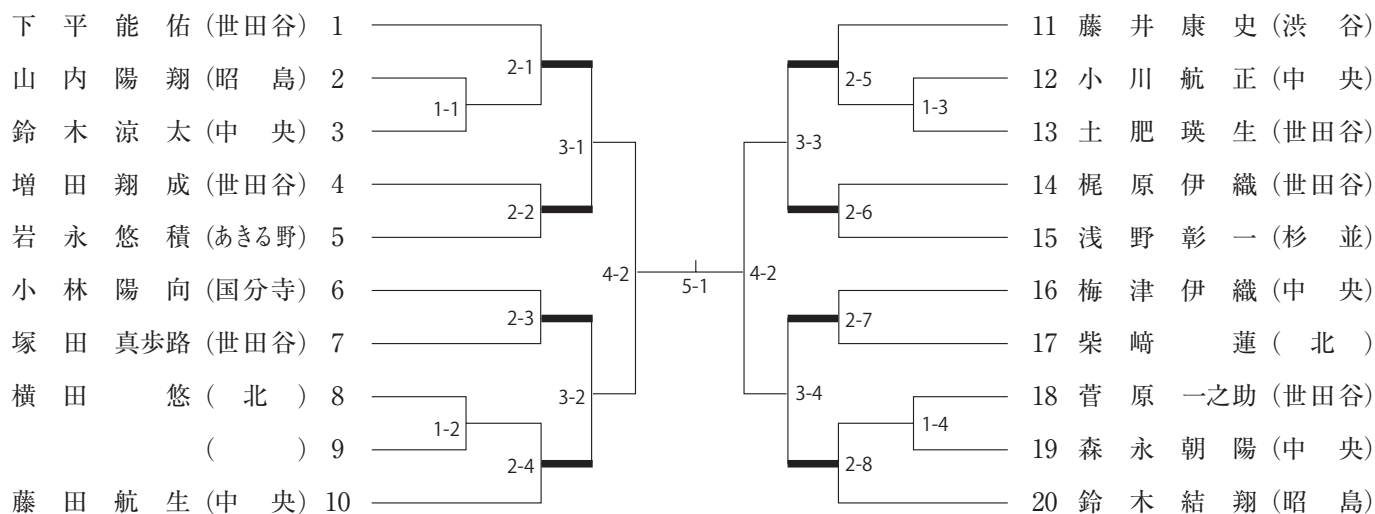

組手 小学3年～4年男子 (無級～6級)

No. 1～34 第5コート
表彰8名

■はベスト8

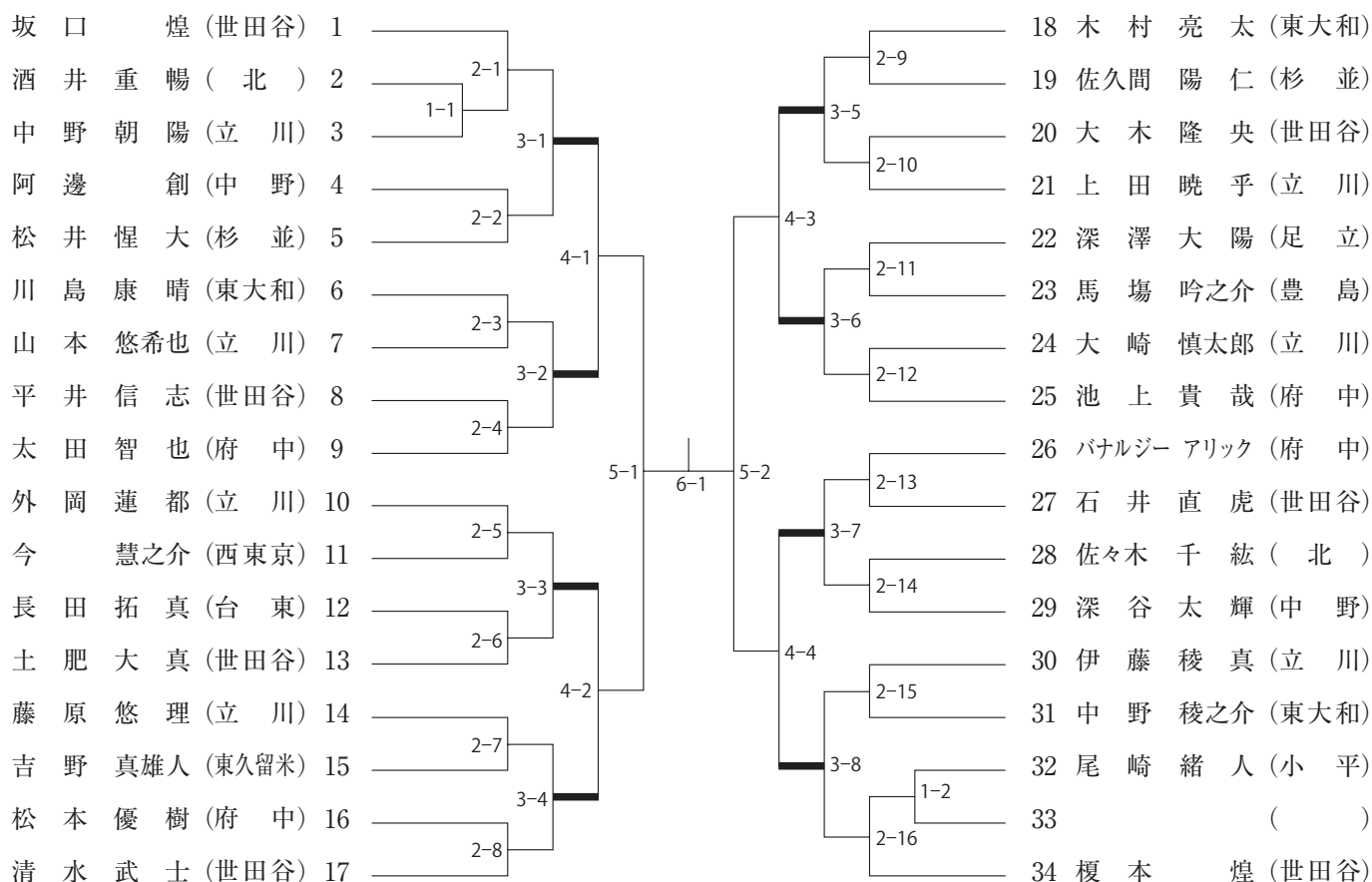

組手 小学3年～4年男子 (5級～1級)

No. 1～38 第6コート
表彰8名

■はベスト8

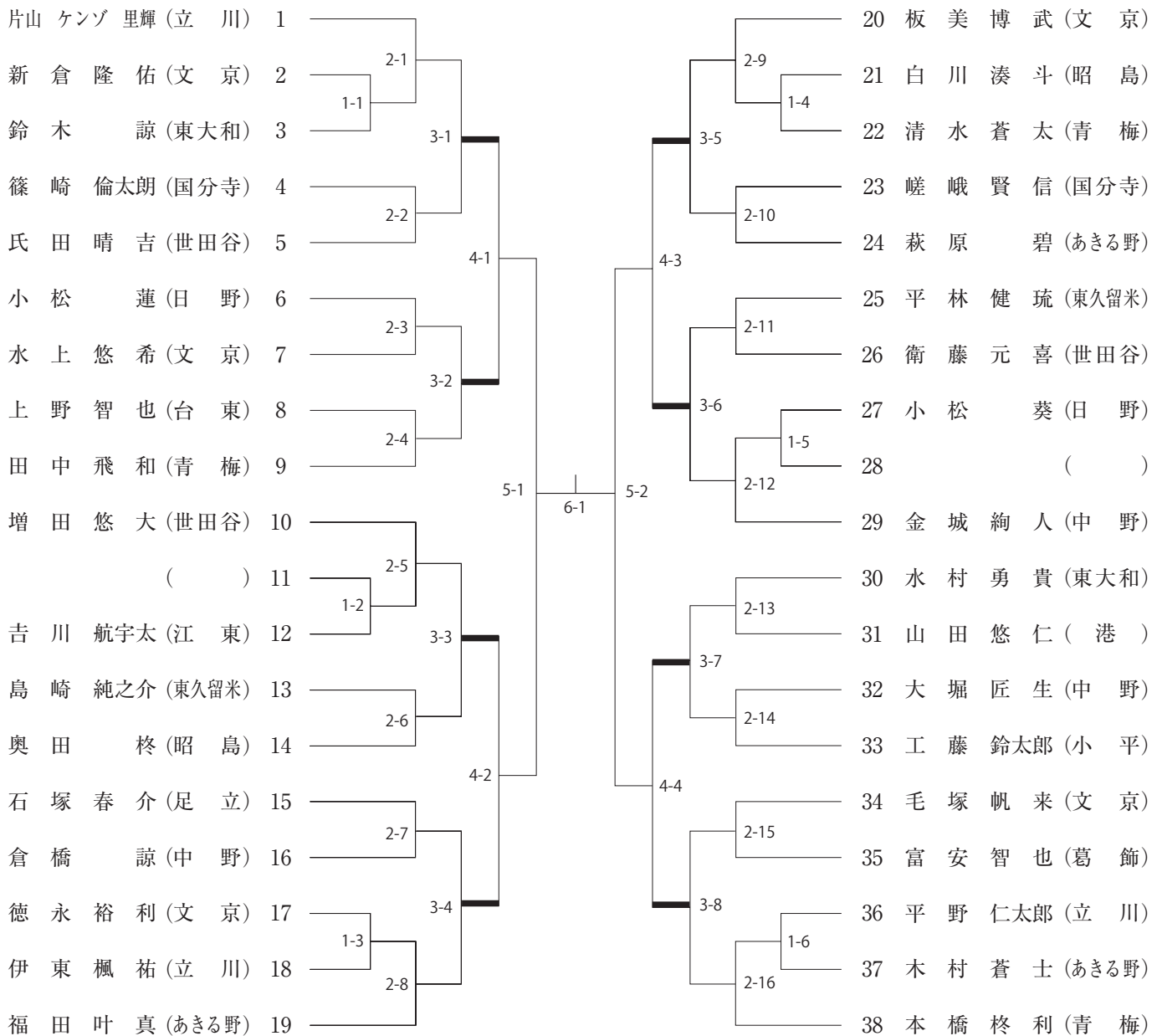

組手 小学5年～6年男子 (無級～6級)

No. 1～4 第5コート
No. 5～8 第6コート
決勝戦 第5コート
表彰2名

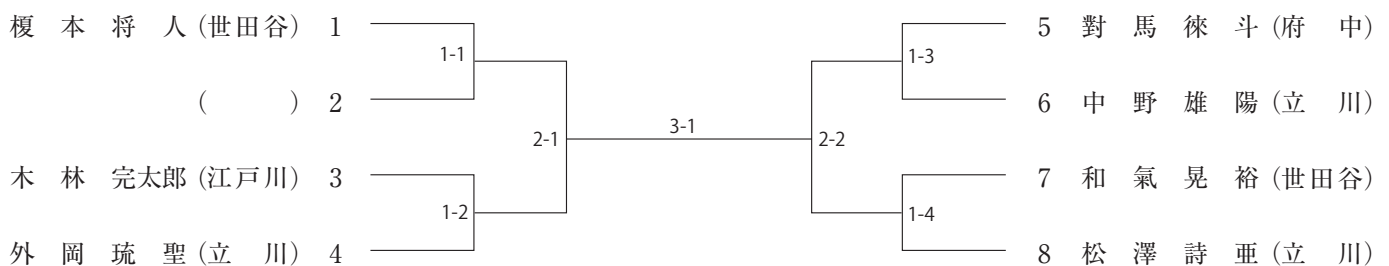

組手 小学5年～6年男子 (5級～1級)

No. 1～26 第3コート
 No.27～52 第4コート
 決勝戦 第4コート
 表彰8名

■はベスト8

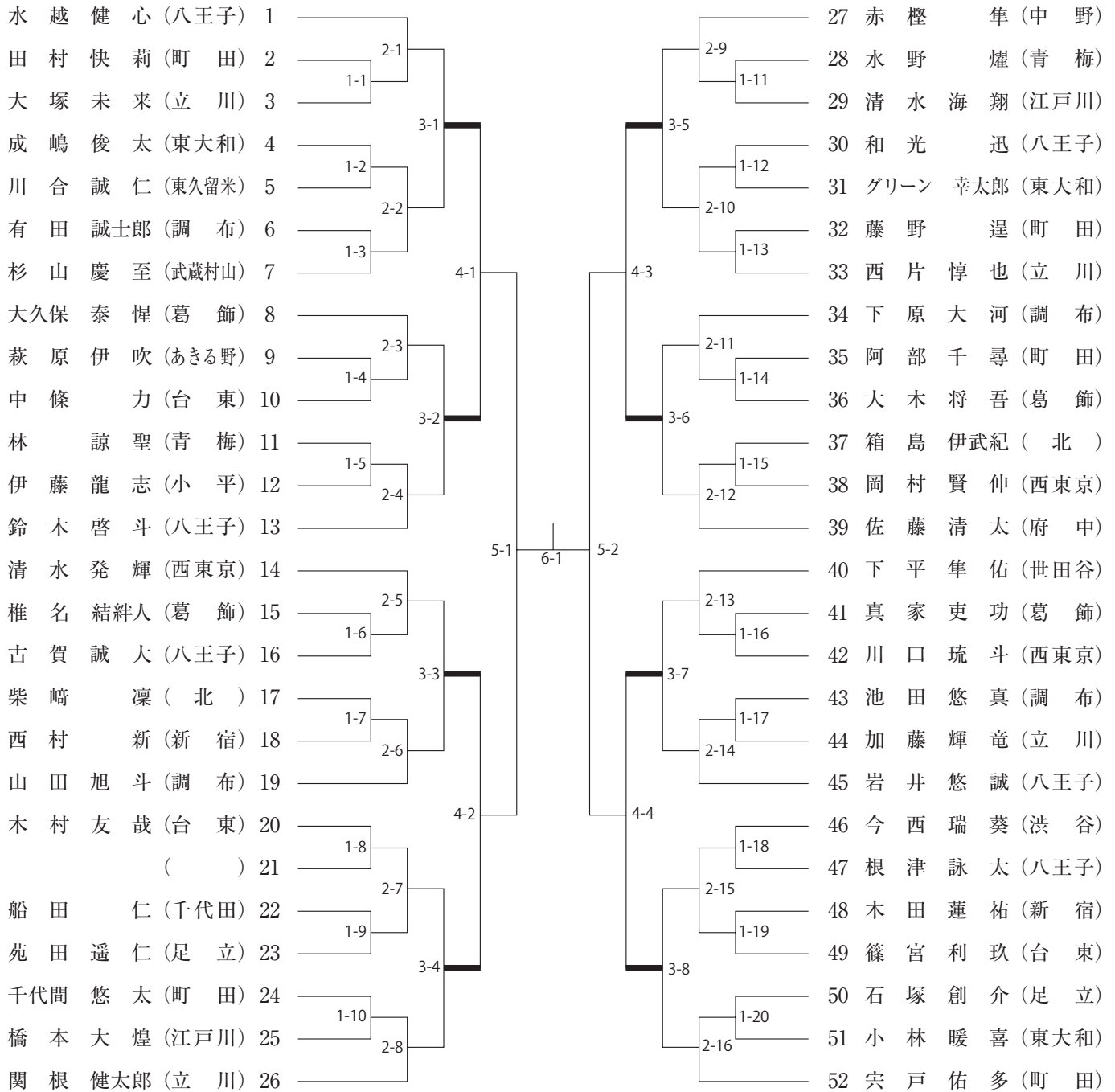

組手 中学生男子 (無級～6級)

No. 1～3 第3コート
 No. 4～6 第4コート
 決勝戦 第3コート
 表彰2名

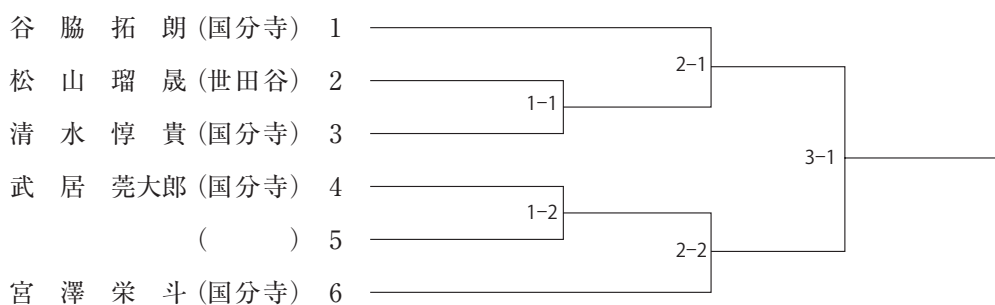

組手 中学生男子 (5級～1級)

No. 1～8 第3コート
 No. 9～16 第4コート
 決勝戦 第3コート
 表彰4名

■ はベスト4

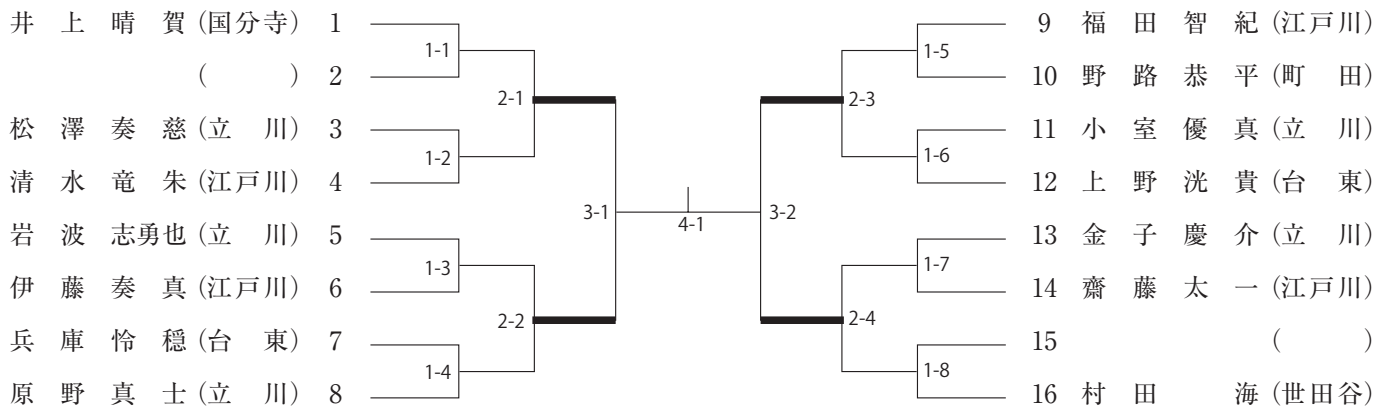

組手 少年・一般男子 (40歳未満)

No. 1～8 第6コート
 表彰4名

■ はベスト4

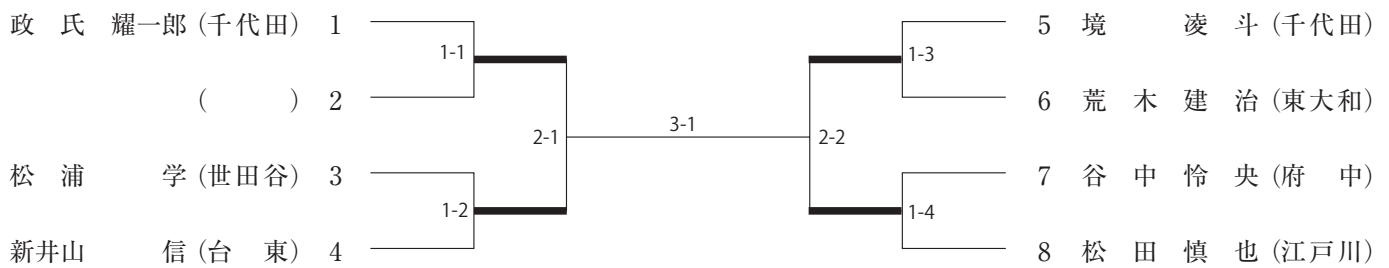

組手 一般男子 (40歳以上)

No. 1～5 第5コート
 No. 6～10 第6コート
 決勝戦 第5コート
 表彰4名

■ はベスト4

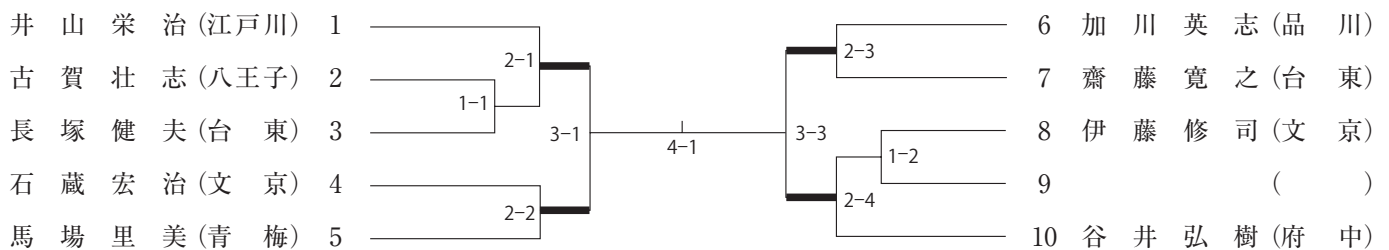

組手 小学1年～2年女子 (無級～6級)

No. 1～15 第1コート
表彰4名

■はベスト4

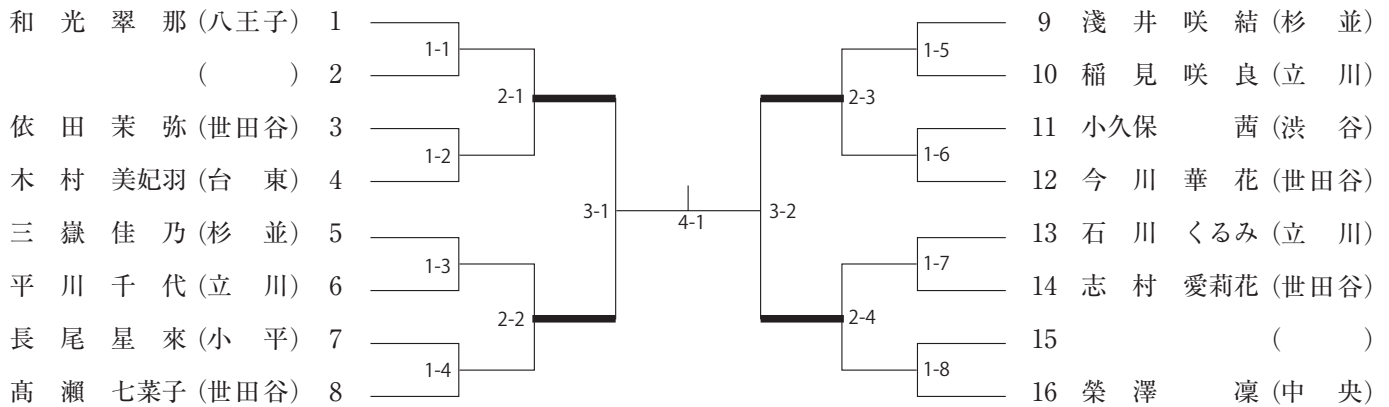

組手 小学1年～2年女子 (5級～1級)

No. 1～14 第2コート
表彰4名

■はベスト4

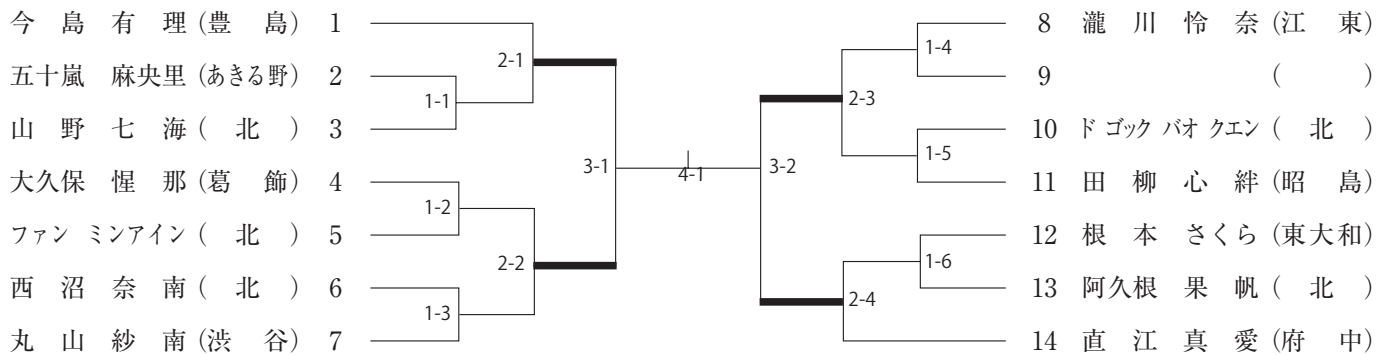

組手 小学3年～4年女子 (無級～6級)

No. 1～8 第5コート
表彰4名

■はベスト4

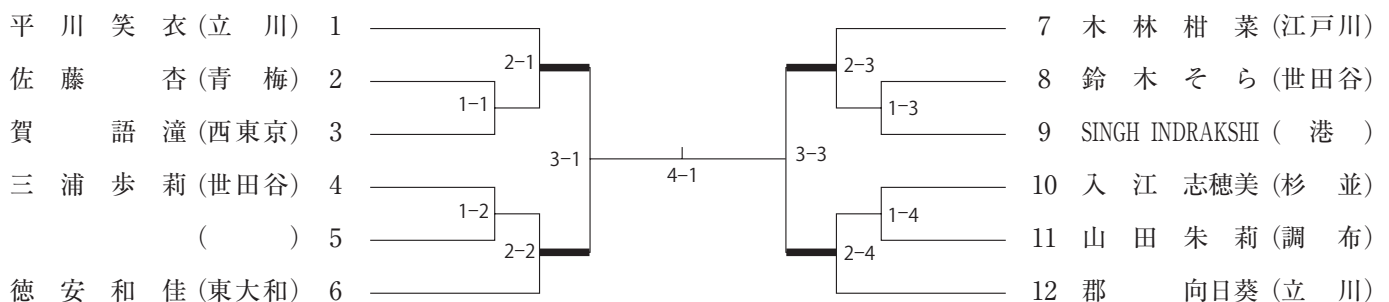

組手 小学3年～4年女子 (5級～1級)

No. 1～14 第6コート
表彰4名

■ はベスト4

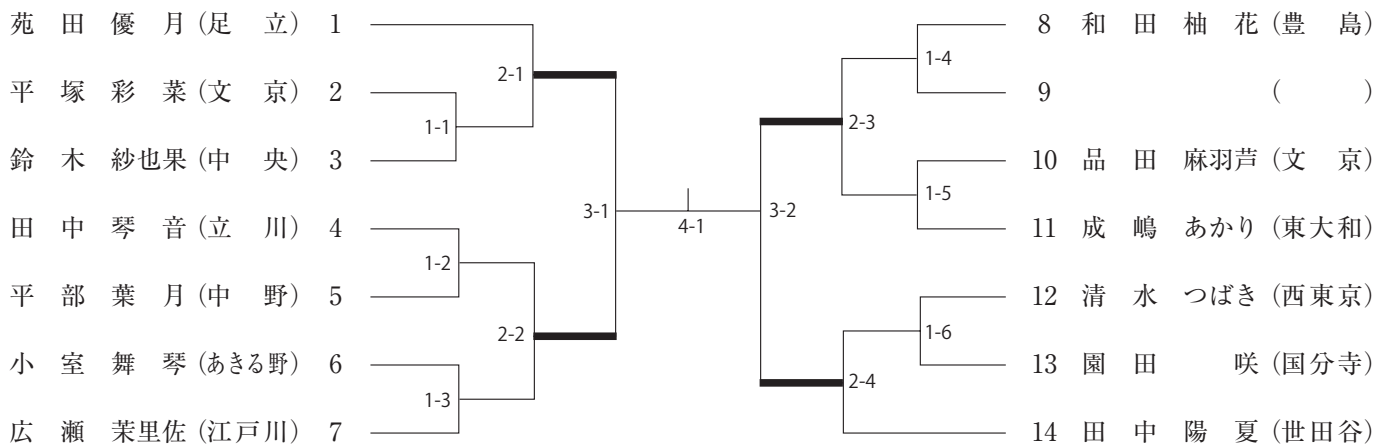

組手 小学5年～6年女子 (5級～1級)

No. 1～24 第4コート
表彰8名

■ はベスト8

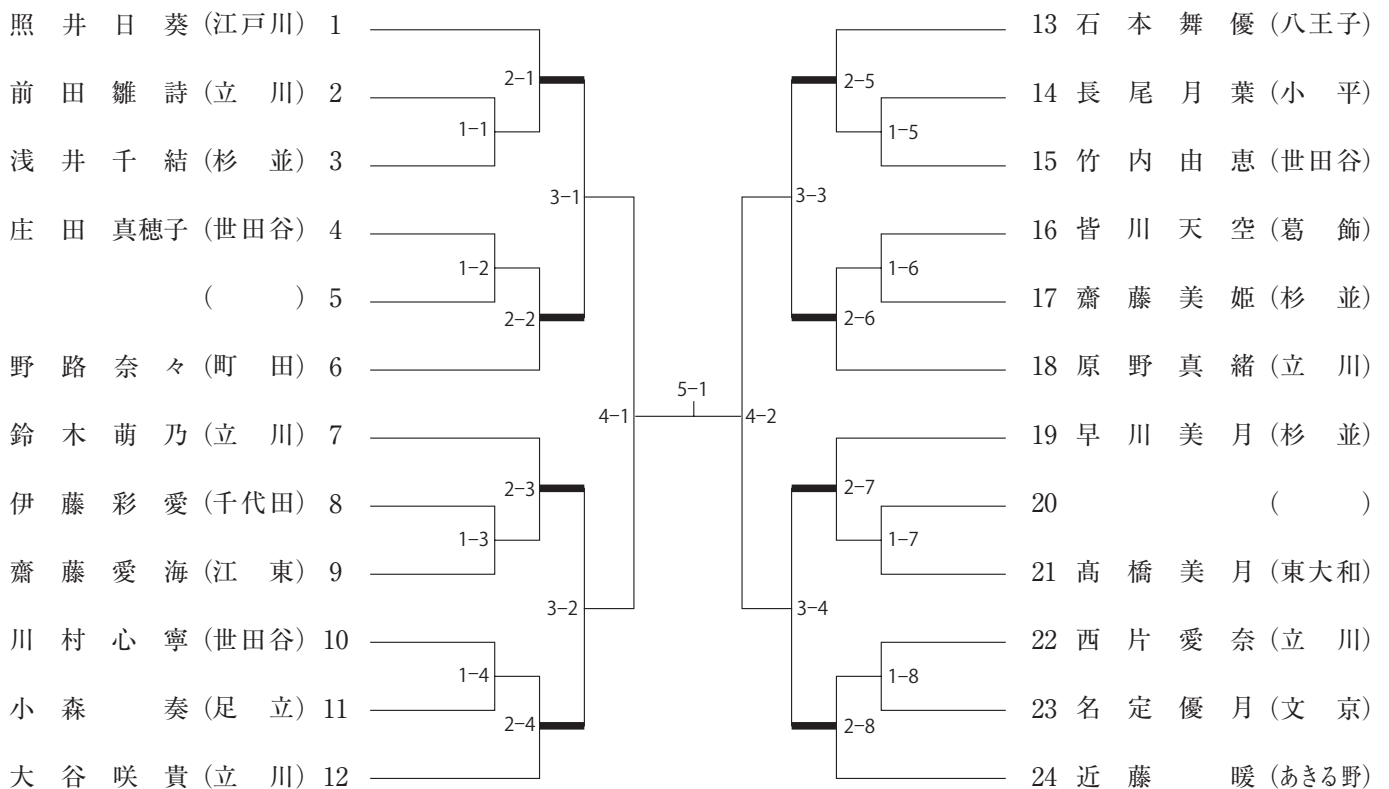

組手 中学生女子（無級～6級）

No. 1～5 第2コート
表彰1名

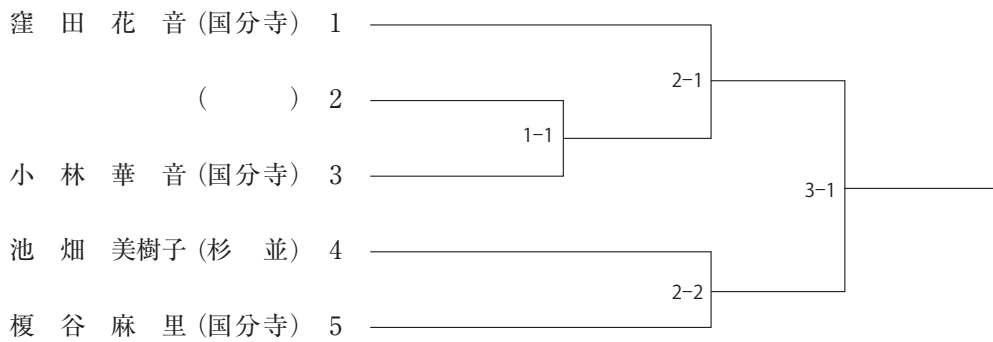

組手 中学生女子（5級～1級）

No. 1～7 第1コート
No. 8～14 第2コート
決勝戦 第1コート
表彰4名

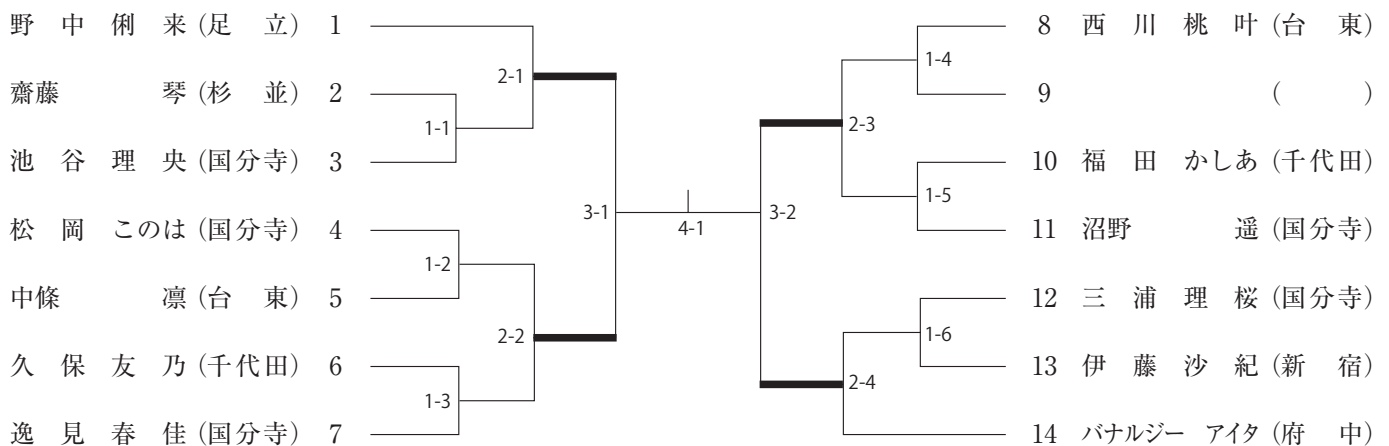

組手 一般女子（35歳以上）

No. 1～4 第5コート
表彰1名

