

基本 幼年～小学3年生 (A1)

表彰8名

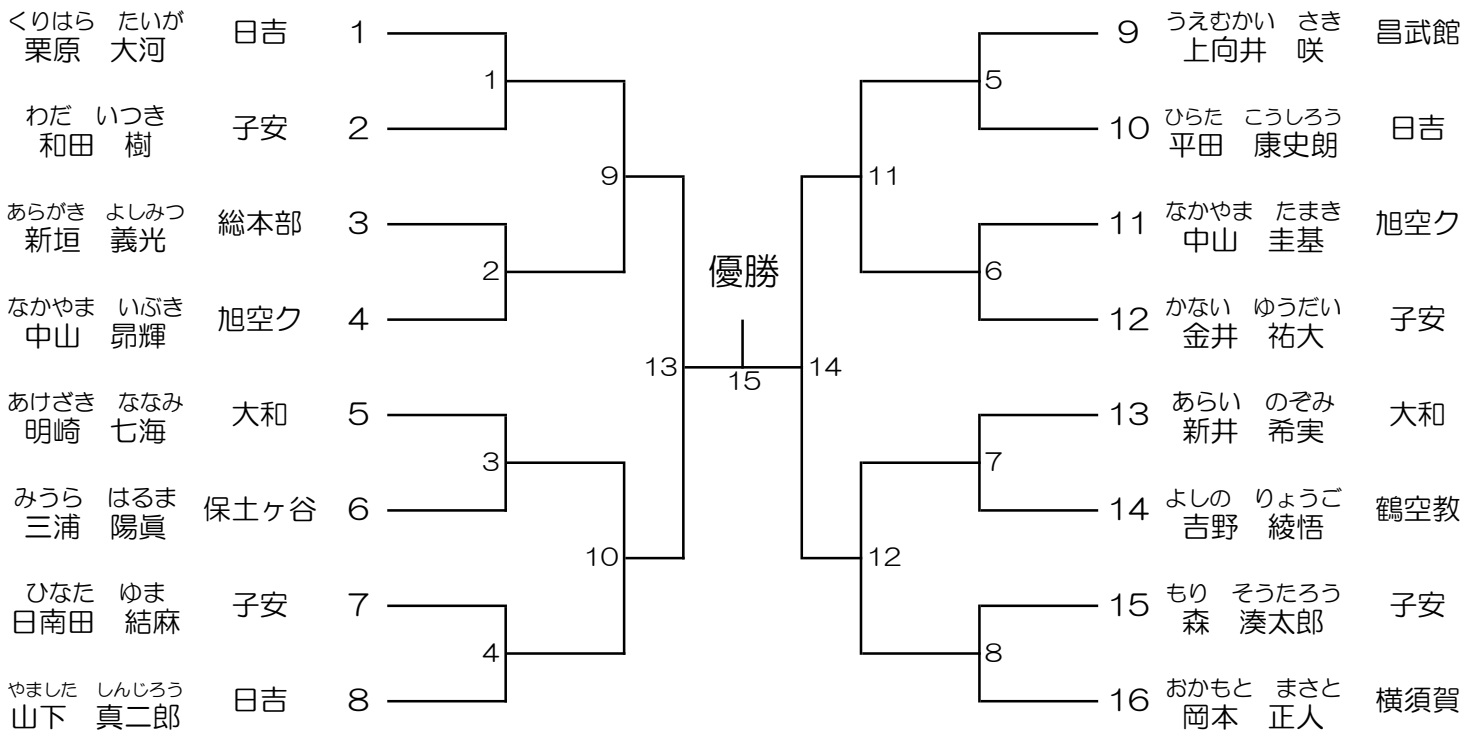

型 小学生 準6級～5級 (B2)

表彰8名

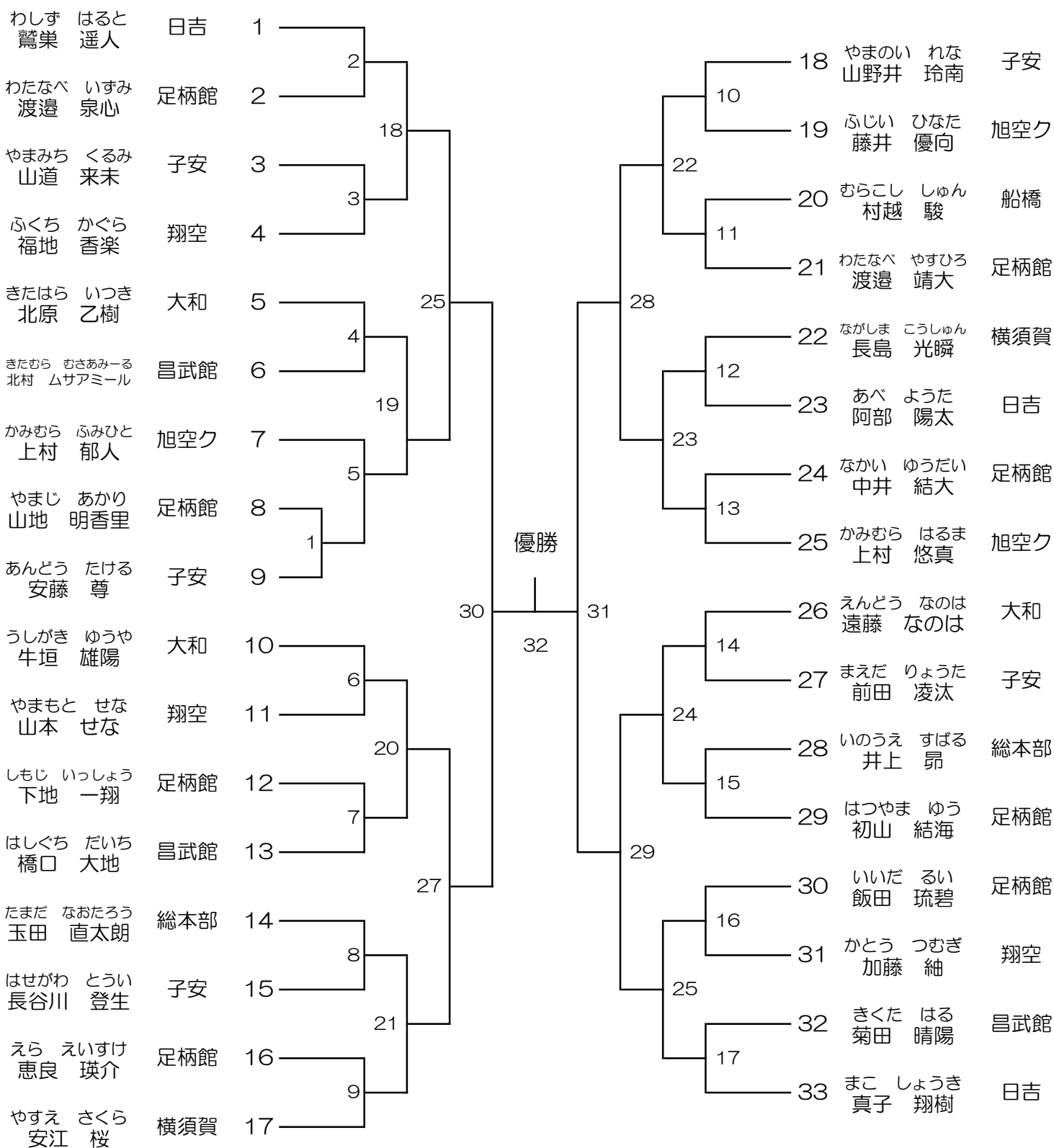

型 小学生 準6級～5級 (B2)

表彰4名

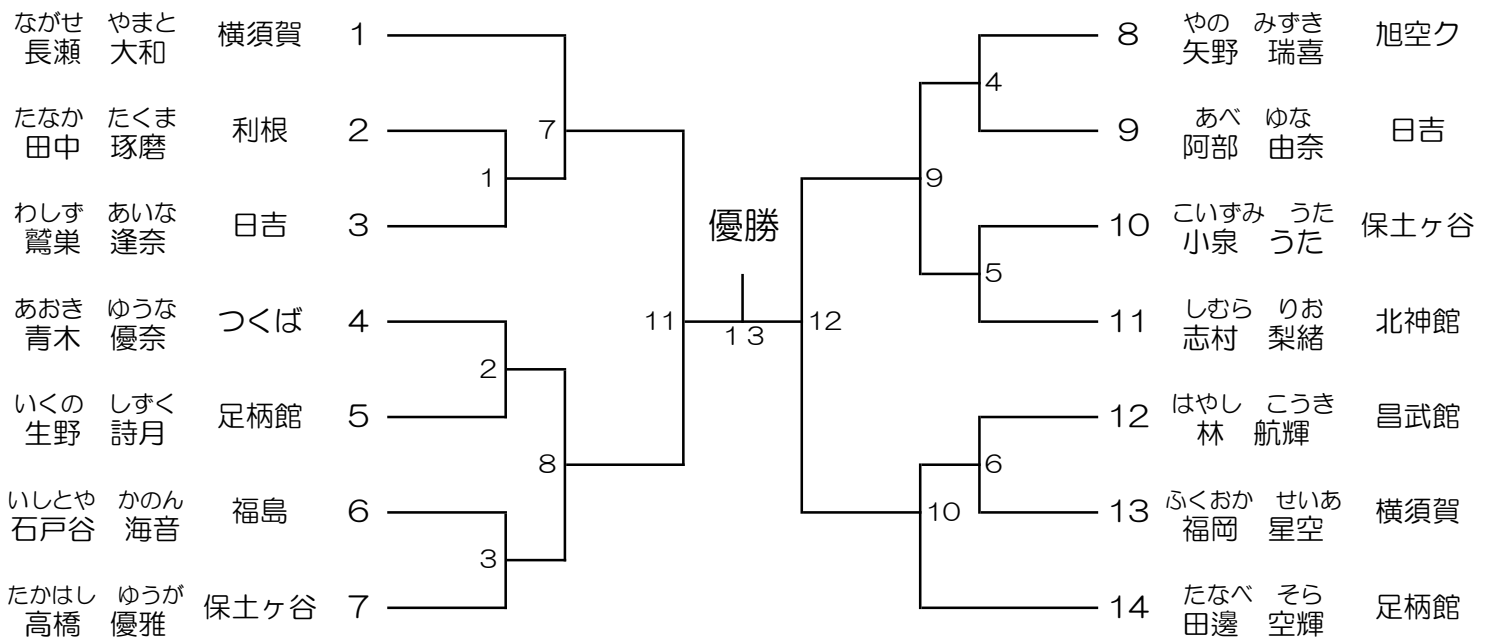

型 小学生 準2級～1級 (B4)

表彰8名

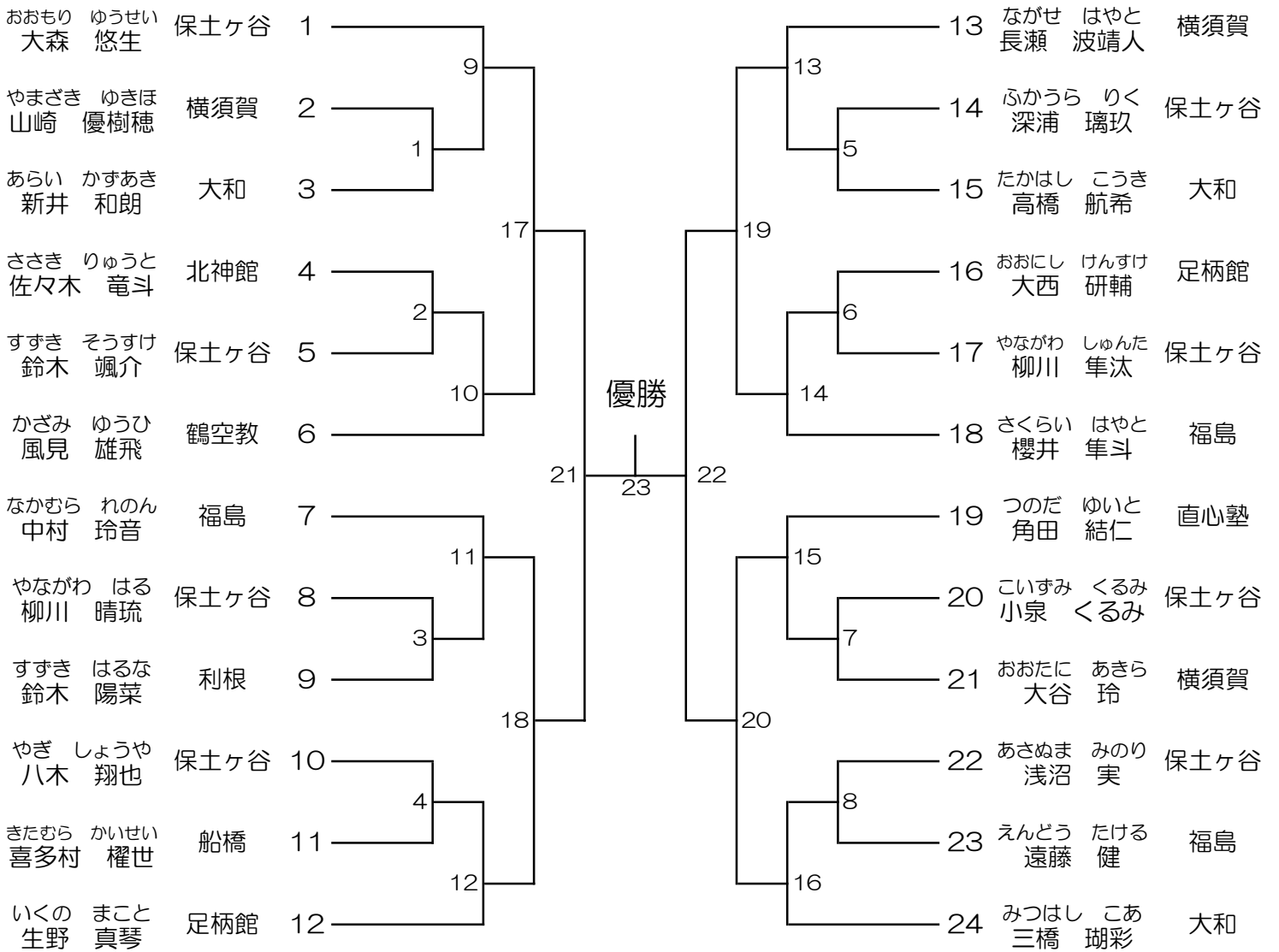

型 小学生 有段 (B5)

表彰2名

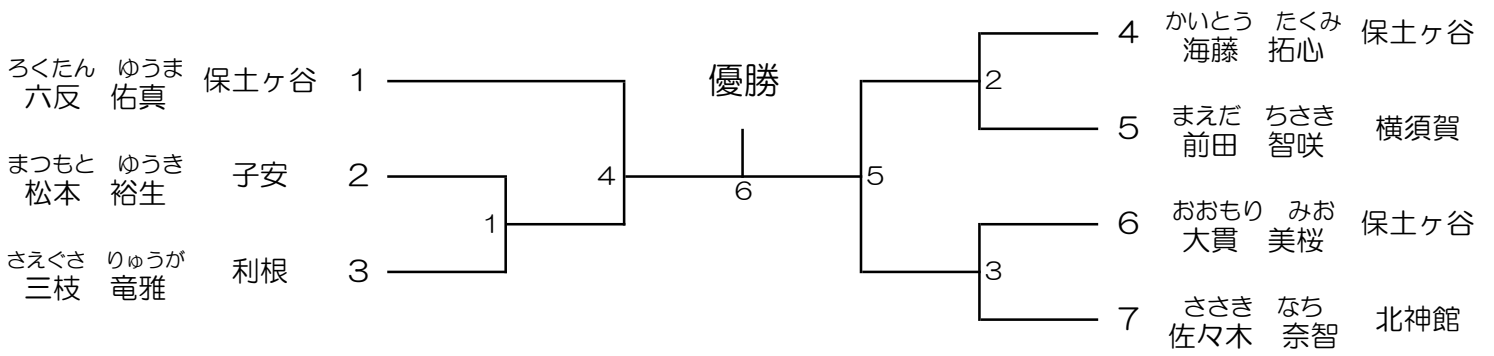

型 中学生 (B6)

表彰8名

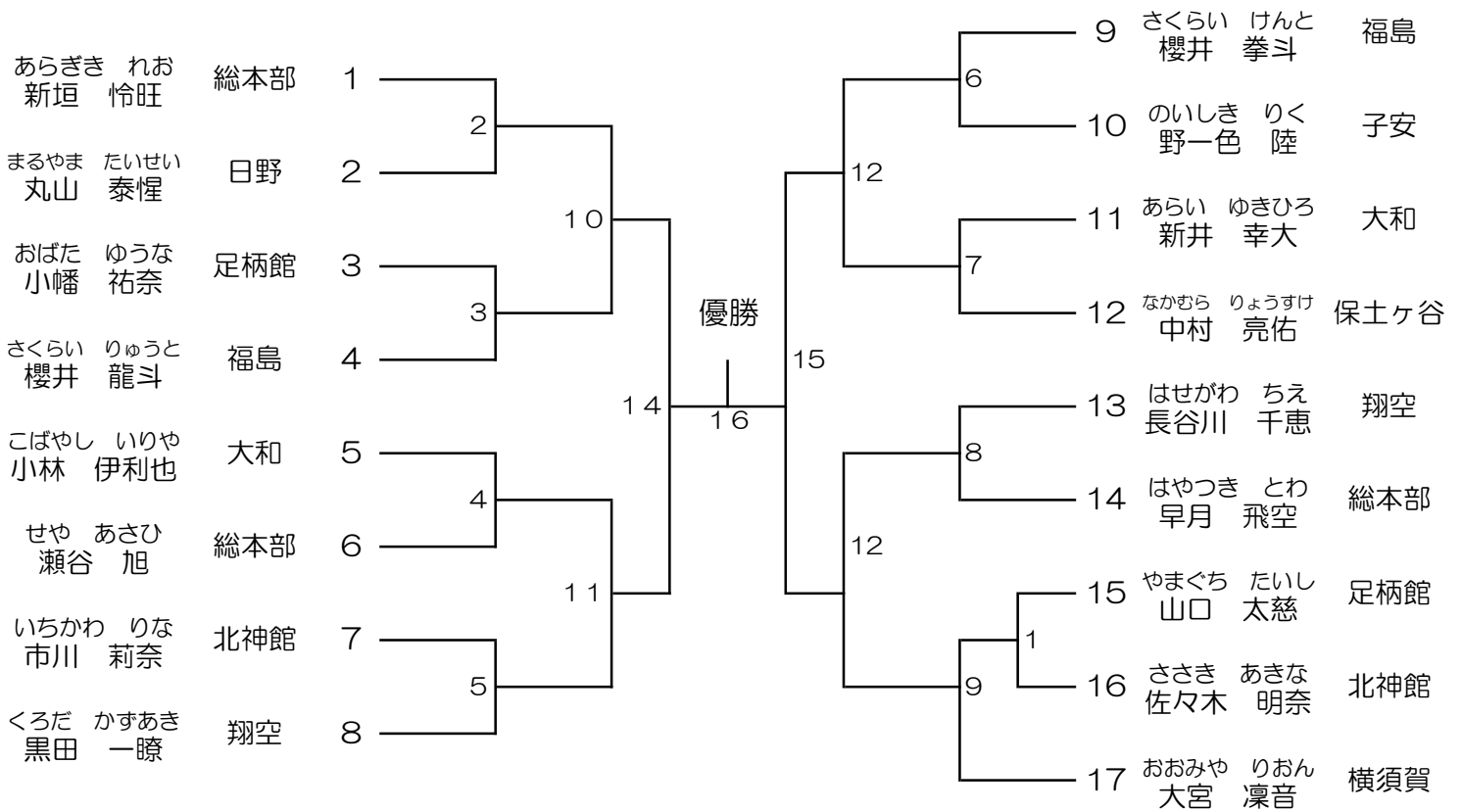

組手 幼年男女 (CO)

表彰2名

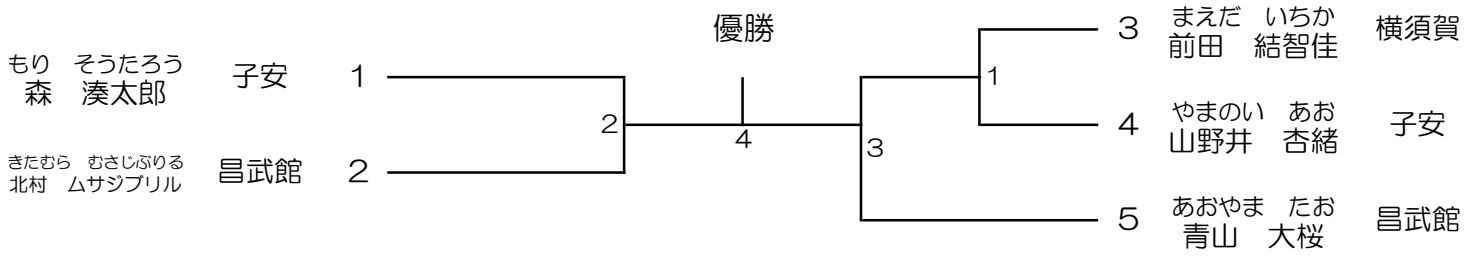

組手 小学1年生男子 (C1)

表彰2名

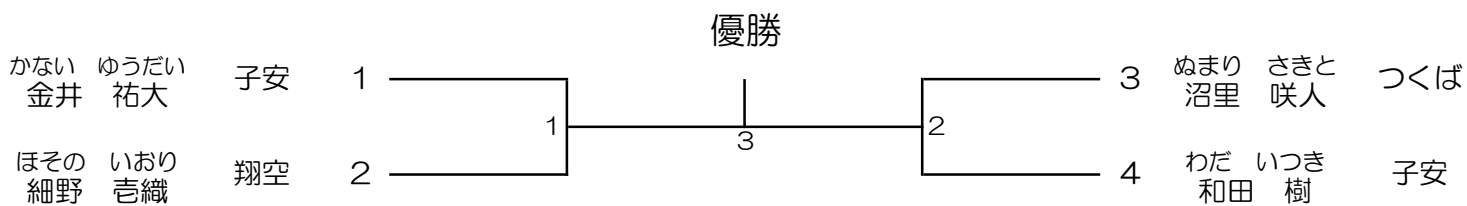

組手 小学2年生男子 (C2)

表彰4名

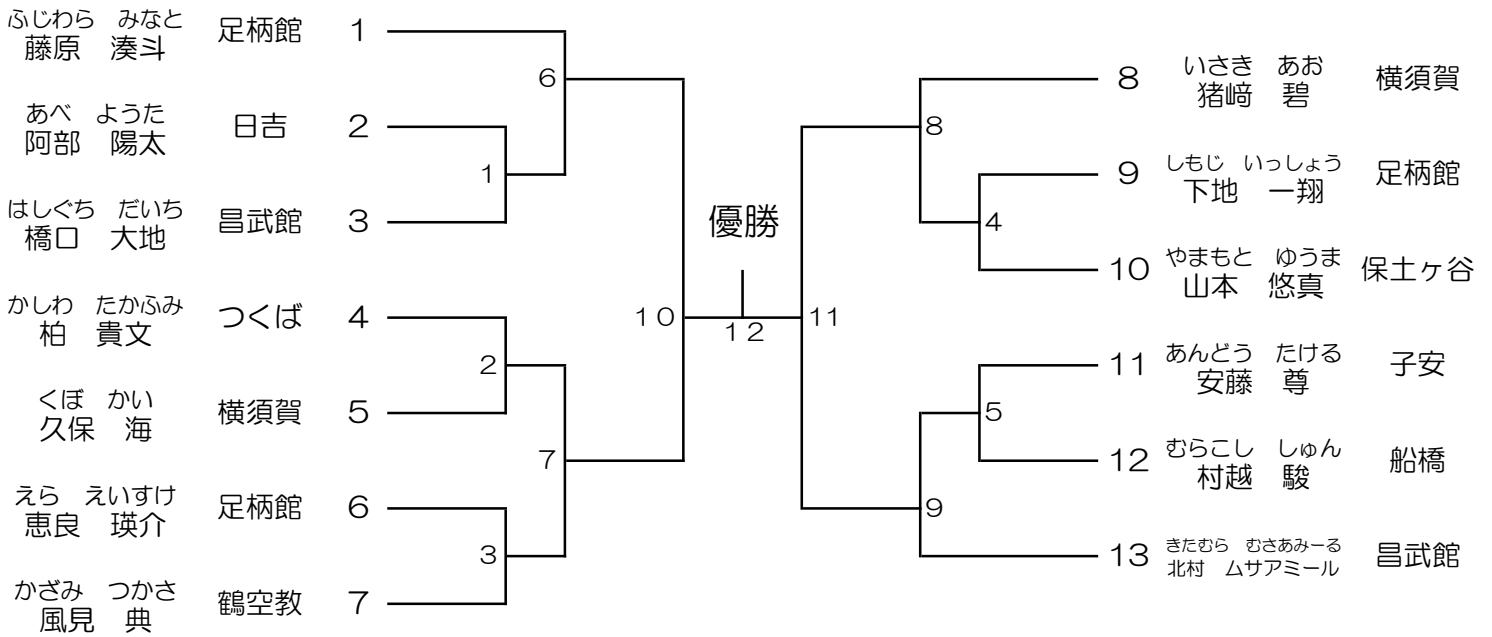

組手 小学3年生男子 (C3)

表彰4名

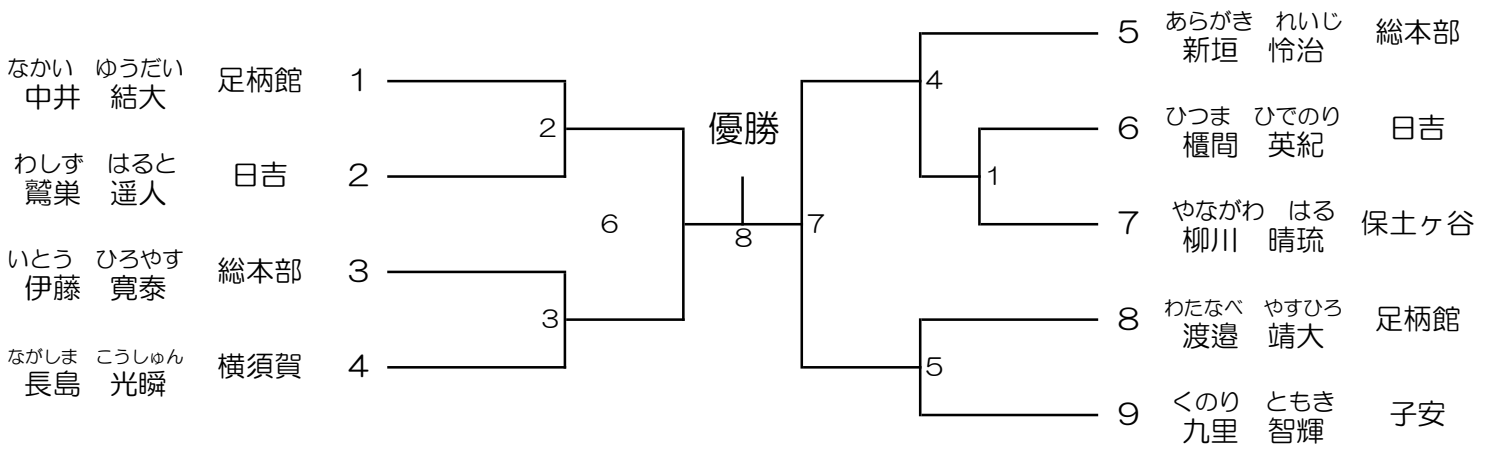

組手 小学4年生男子 (C4)

表彰4名

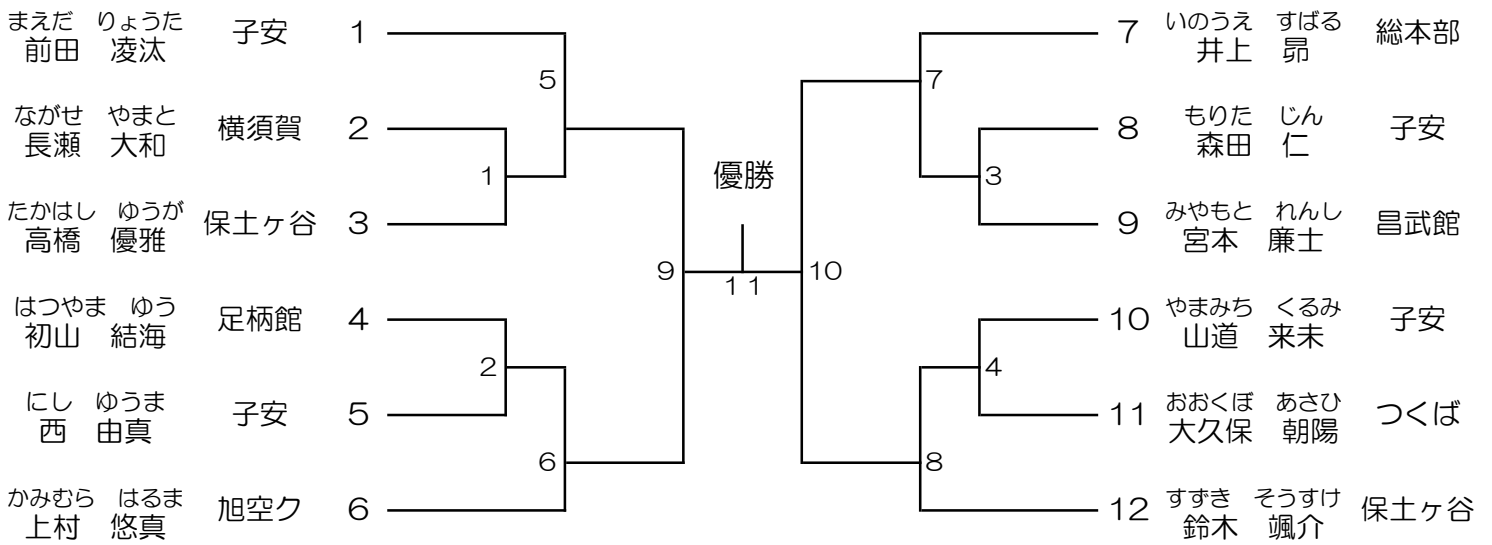

組手 小学5年生男子 (C5)

表彰8名

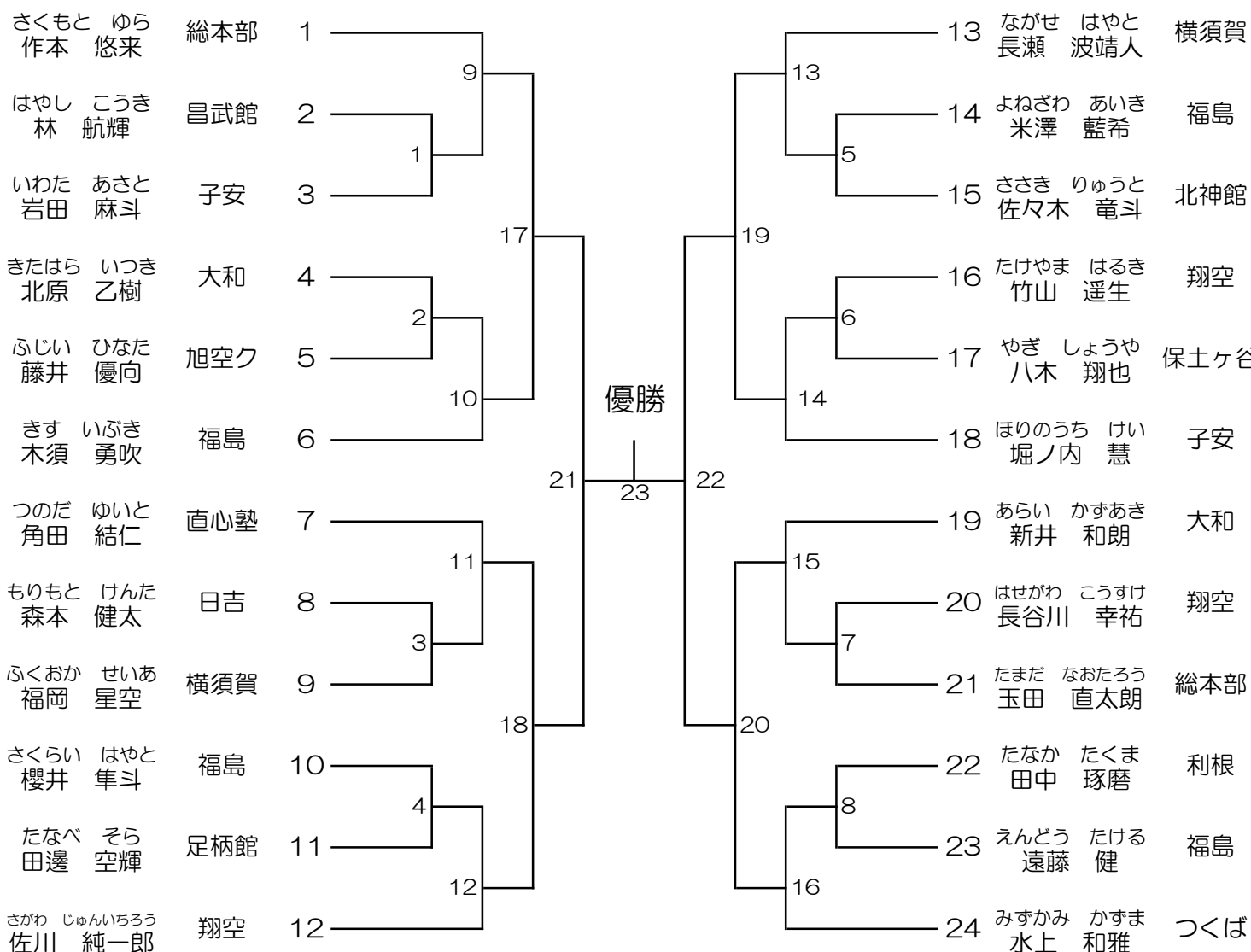

組手 小学6年生男子 (C6)

表彰8名

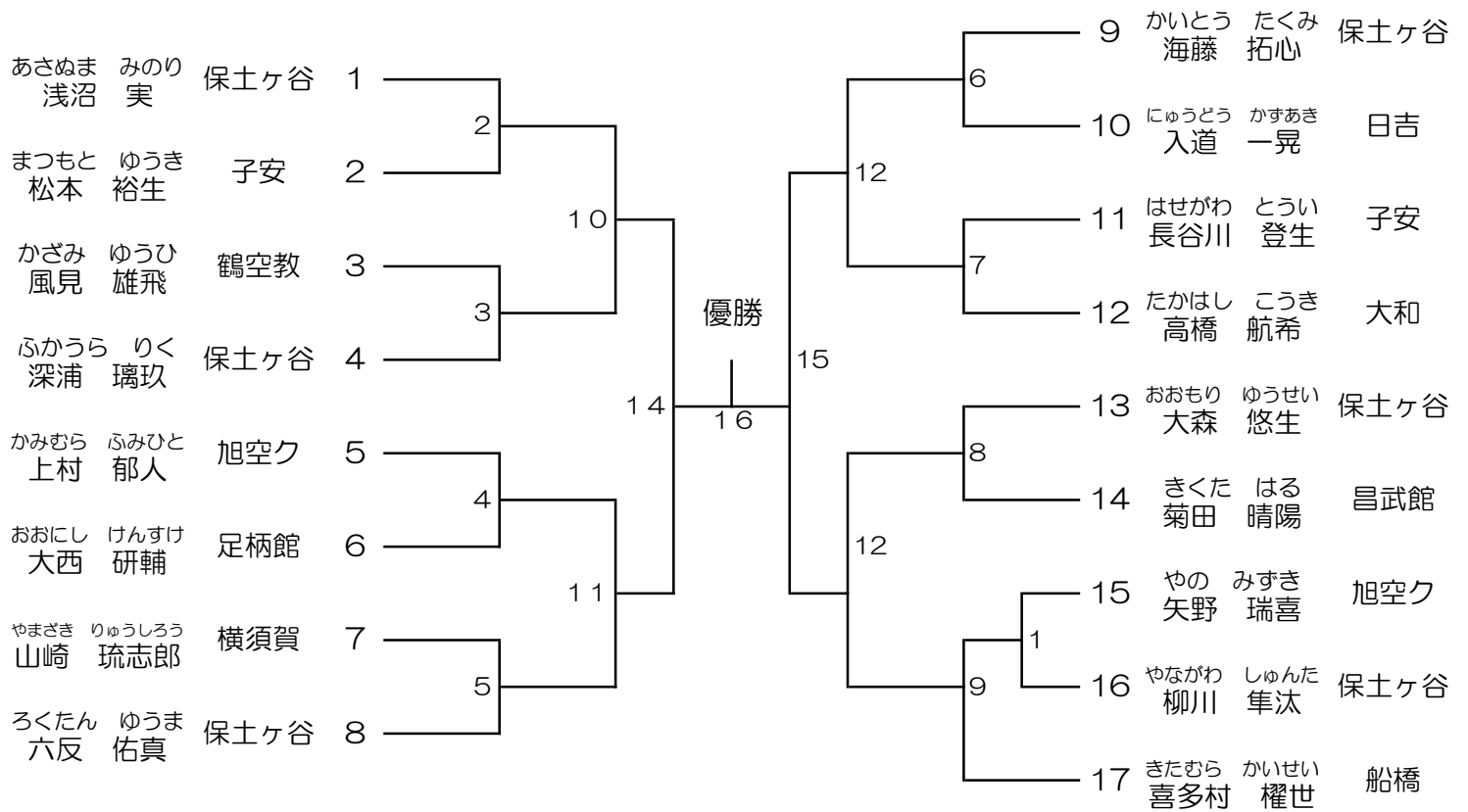

組手 小学1・2年生女子 (C7)

表彰2名

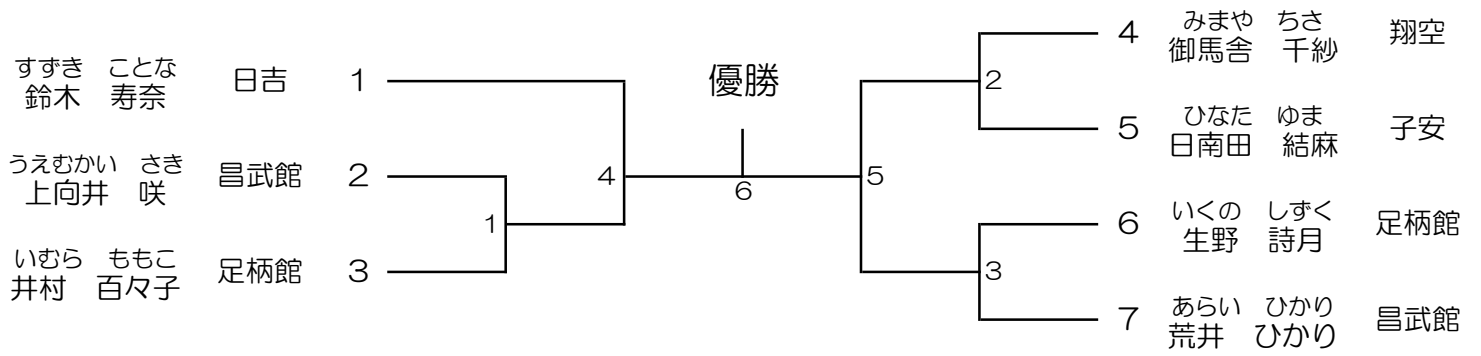

組手 小学3・4年生女子 (C8)

表彰4名

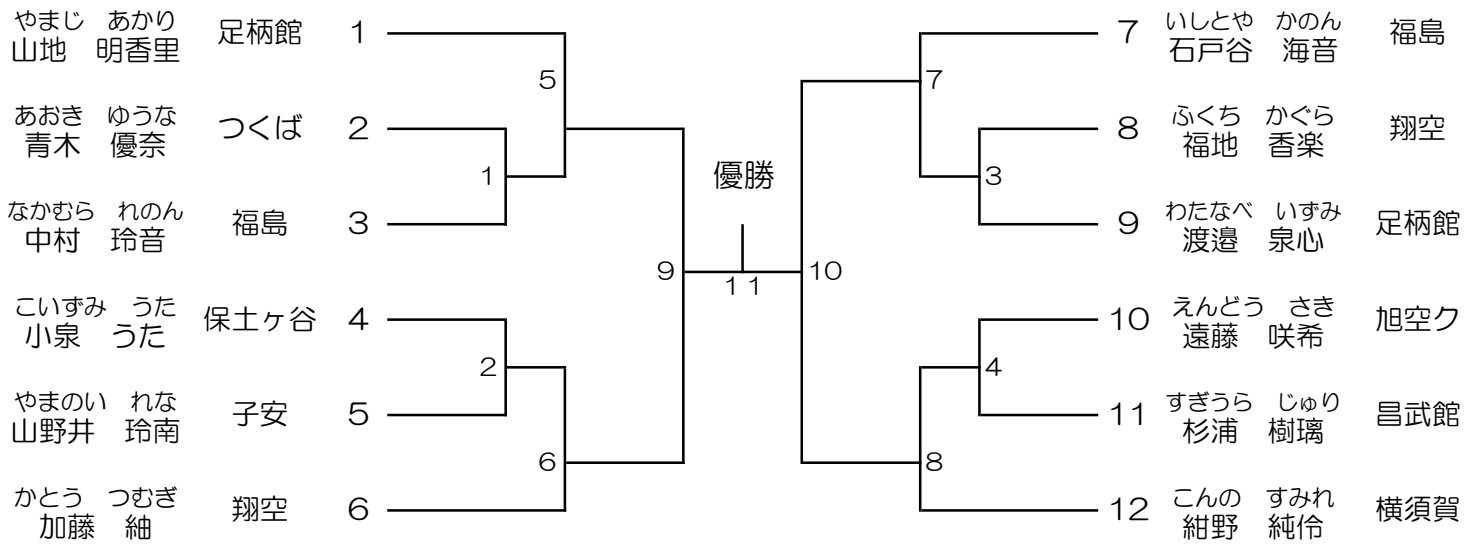

組手 小学5・6年生女子 (C9)

表彰4名

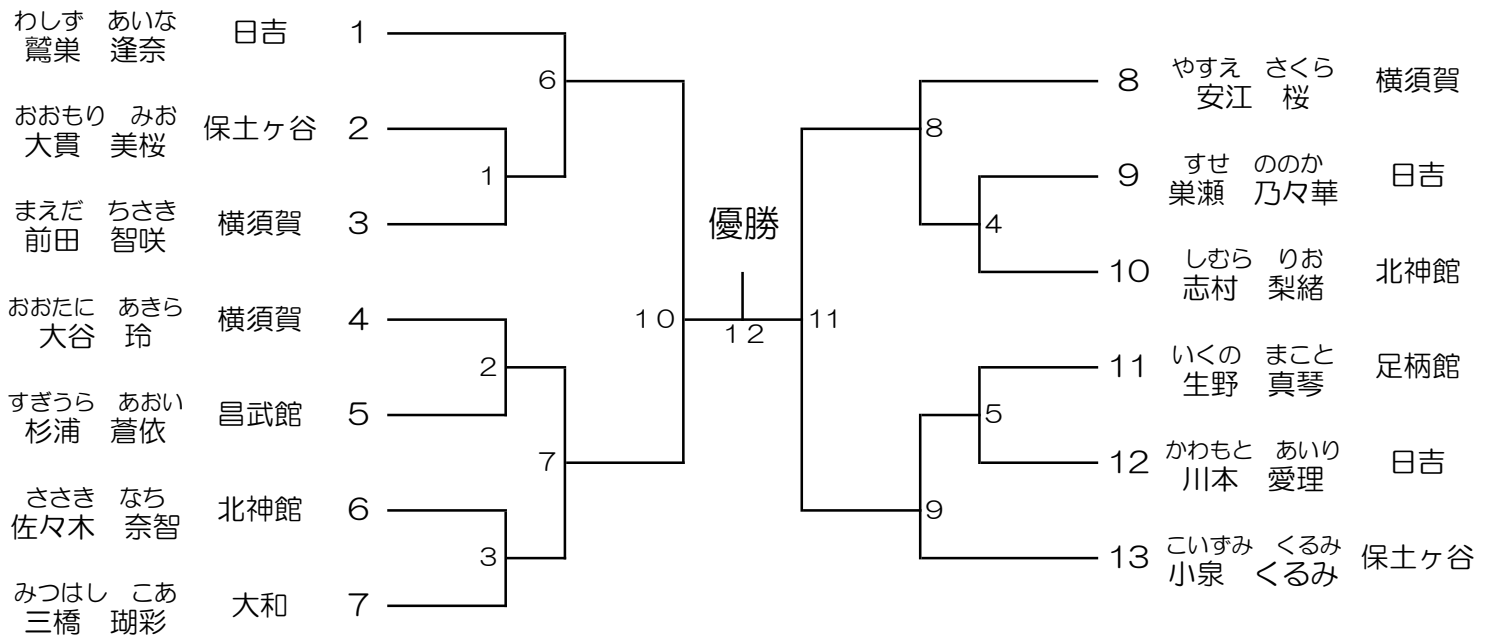

組手 中学生男子 (C10)

表彰4名

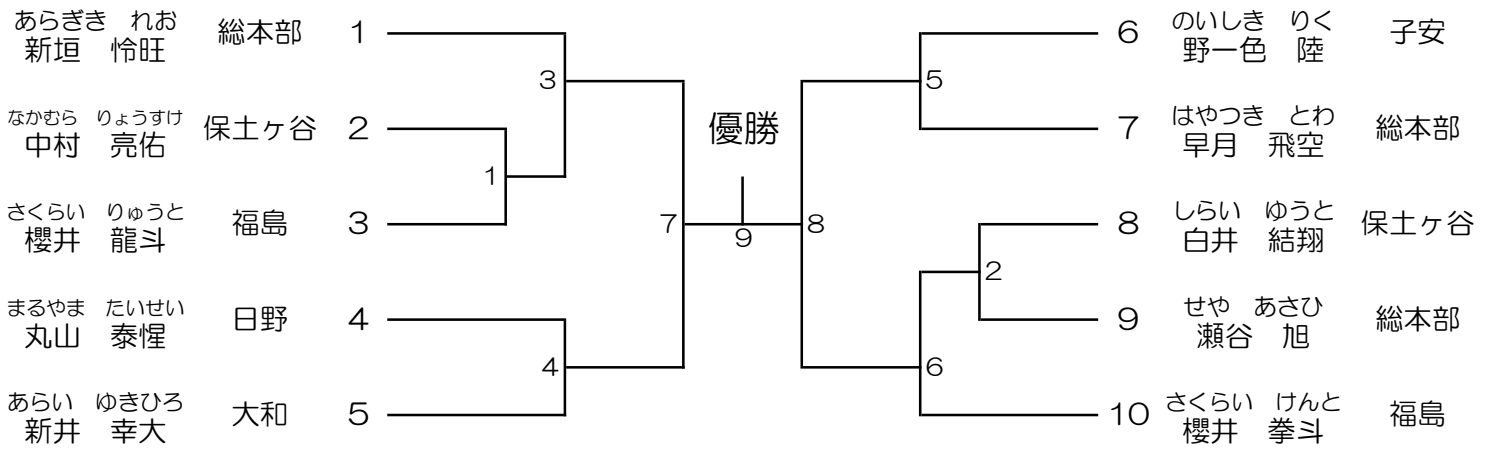

組手 中学生女子 (C11)

表彰2名

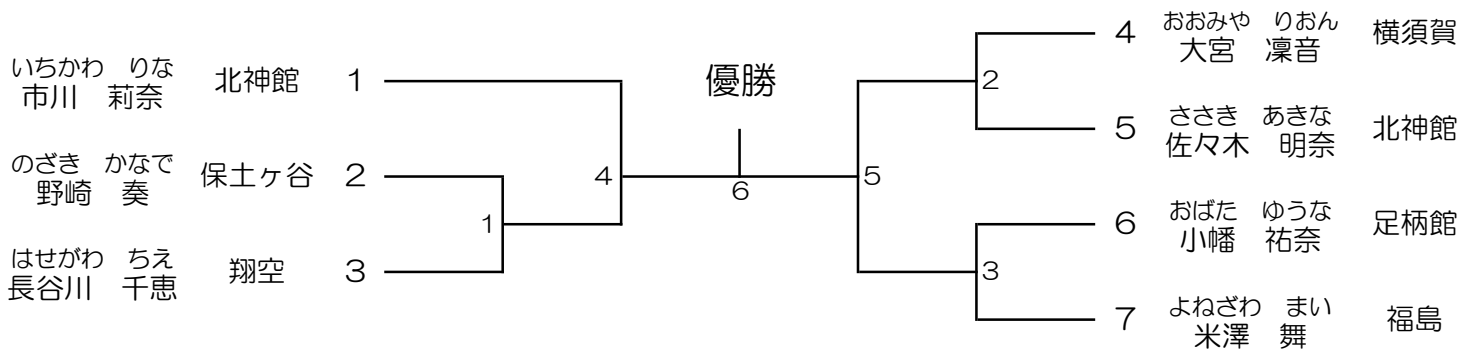

型団体戦 小学1～3年生 (D1)

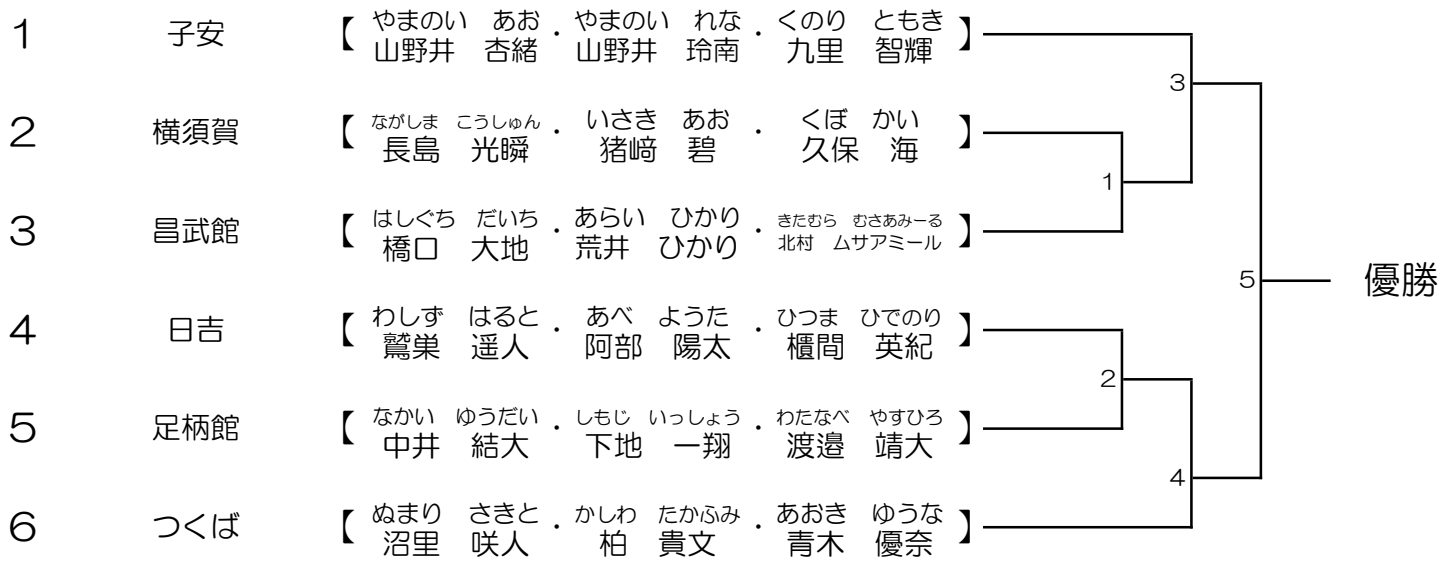

型団体戦 小学4～6年生 (D2)

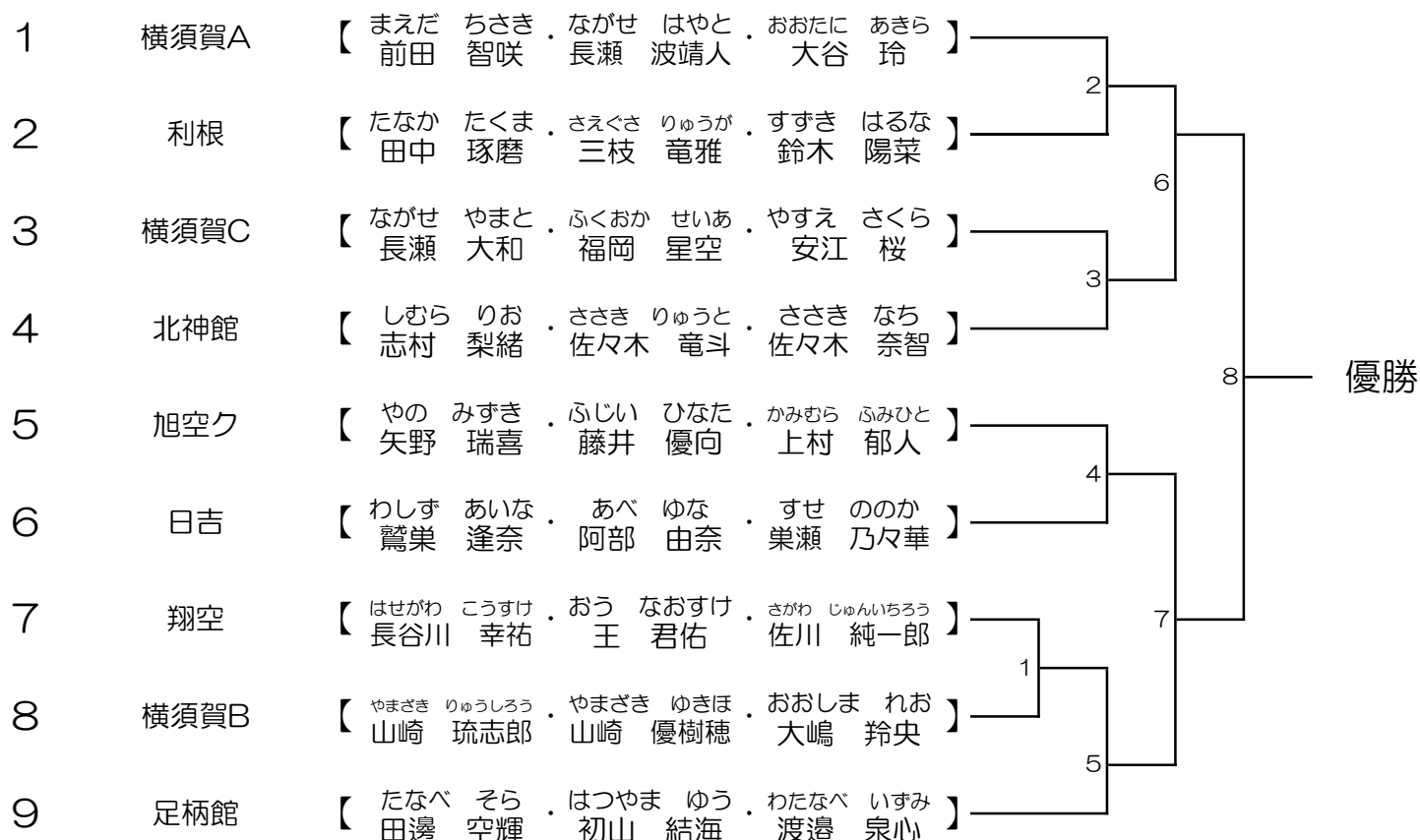

補欠選手

旭空ク：上村 悠真 (かみむら はるま)

組手団体戦 小学生 (E1)

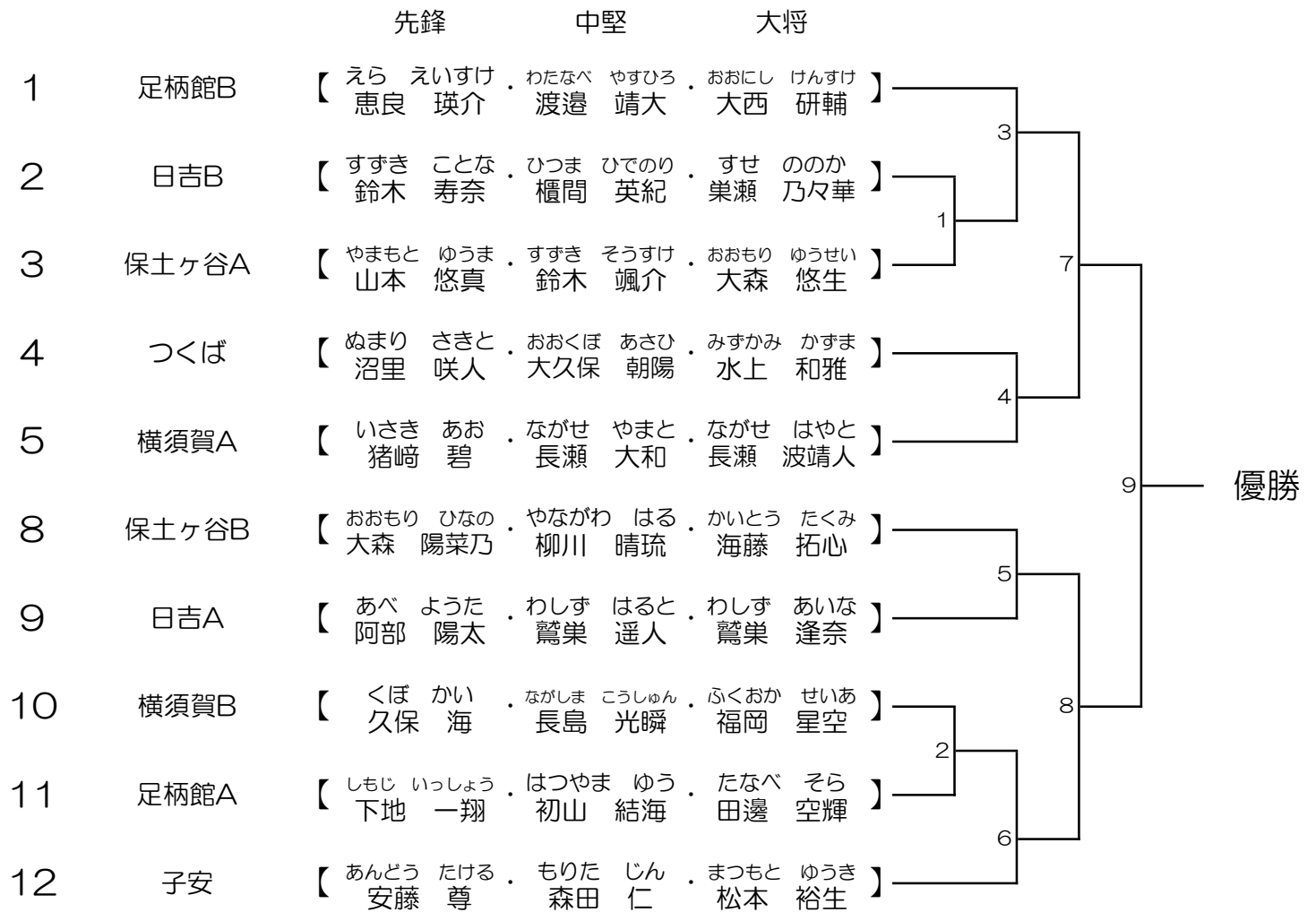

補欠選手

日吉A：川本 愛理 (かわもと あいり)

日吉B：入道 一晃 (にゅうどう かずあき)

つくば：柏 貴文 (かしわ たかふみ)

保土ヶ谷A：浅沼 実 (あさぬまみのり)、高橋 優雅 (たかはし ゆうが)

横須賀A：前田 智咲 (まえだ ちさき)、石田 朋己 (いしだ ともき)

横須賀B：安江 桜 (やすえ さくら)