

# 01 幼児 形

一回戦    二回戦    準決勝    決勝

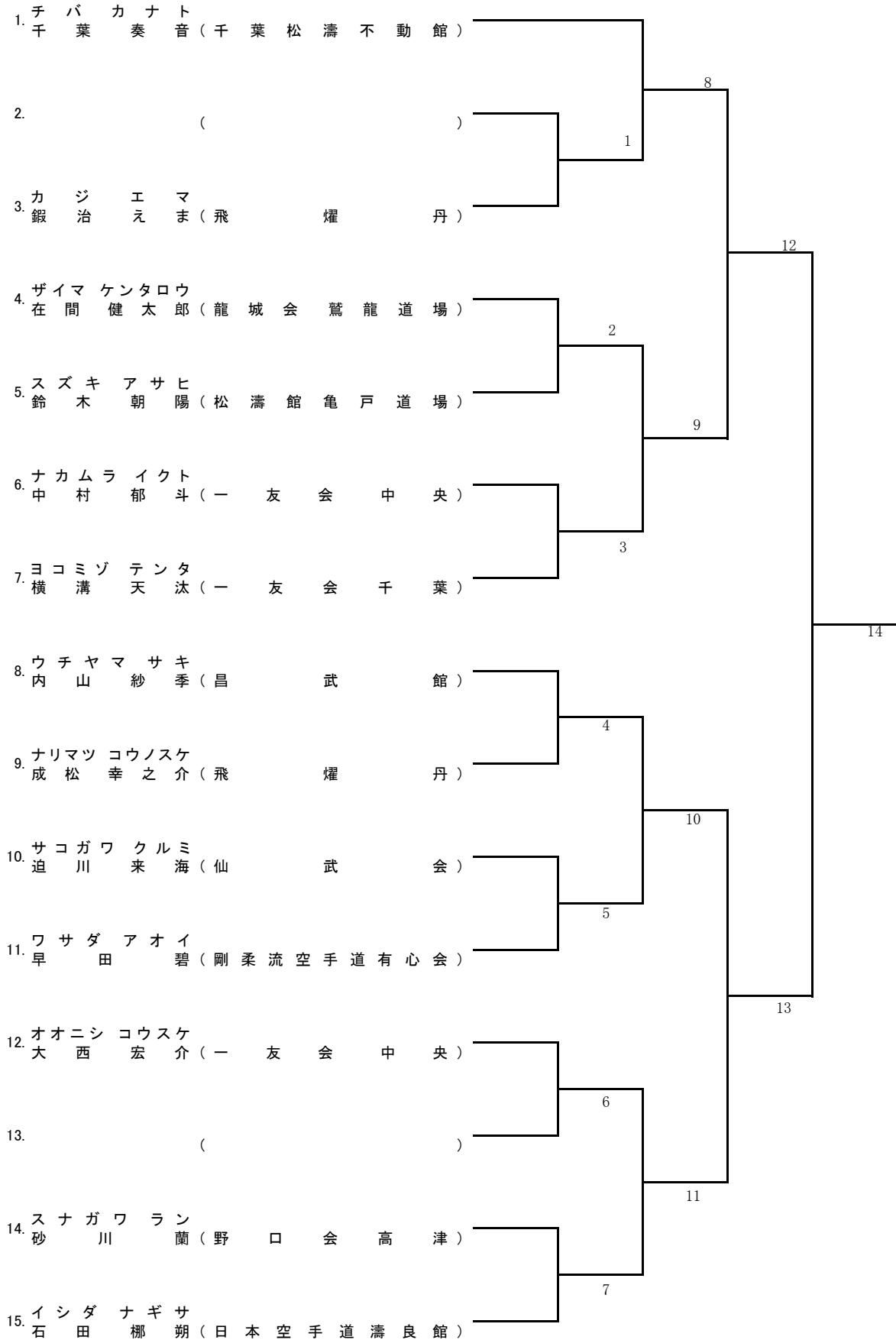

## 02 小学1年生男子 形

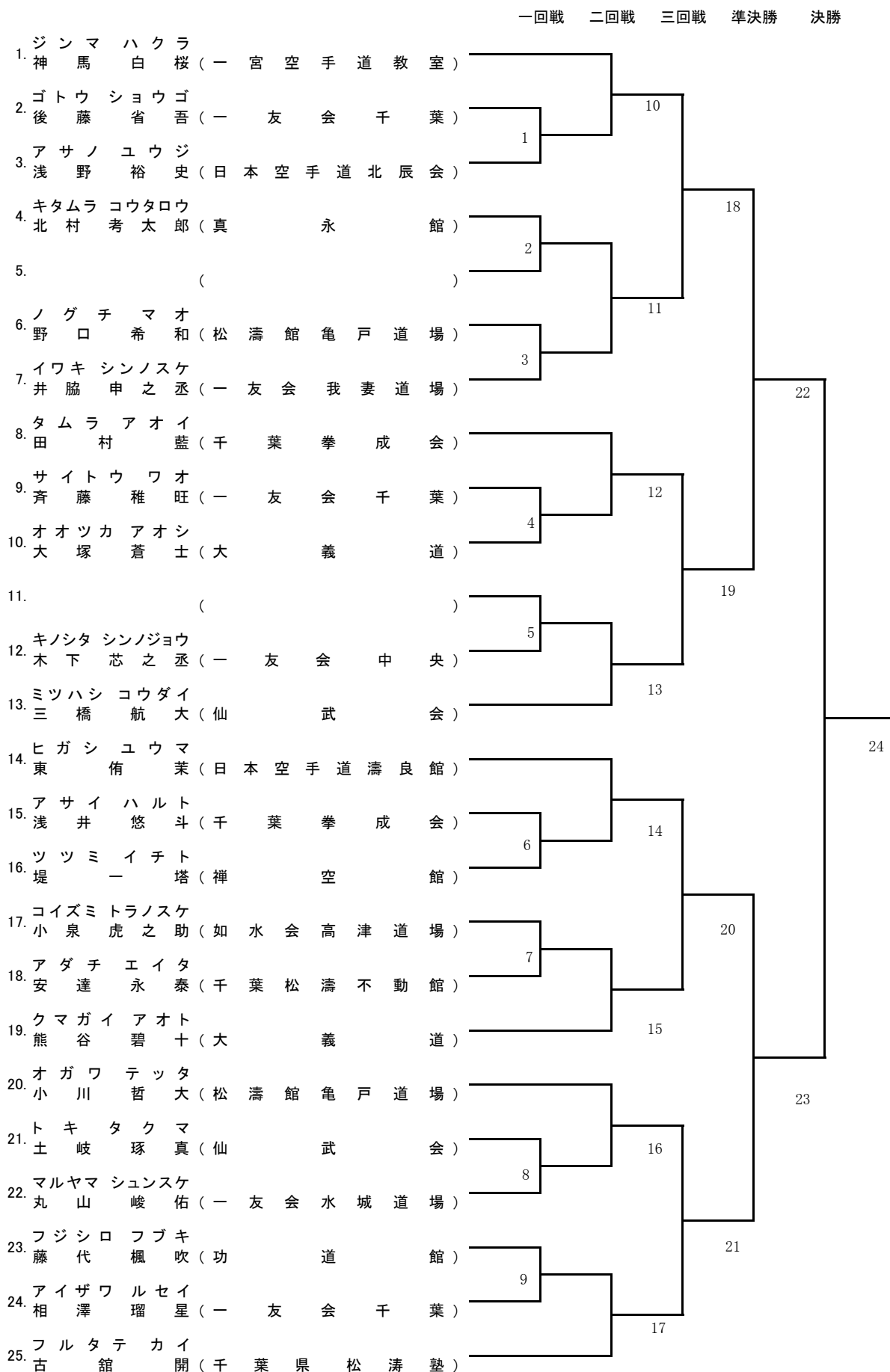

優勝 :1名  
 準優勝 :1名  
 第3位 :2名  
 敢闘賞 :4名

### 03 小学2年生男子 形

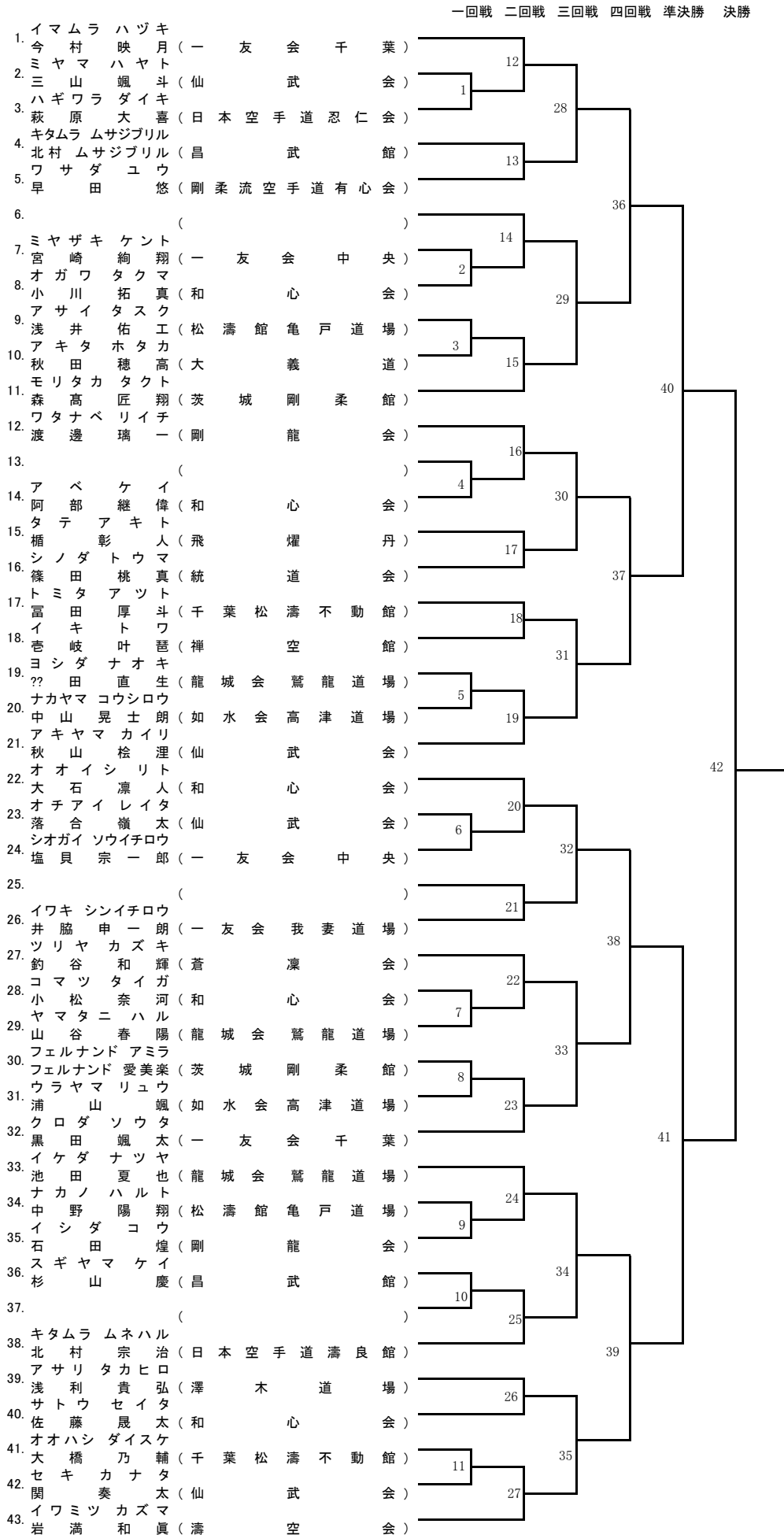

優勝 :1名  
準優勝 :1名  
第3位 :2名  
敢闘賞 :4名

# 04 小学3年生男子 形

1/2

一回戦 二回戦 三回戦 四回戦 五回戦 準決勝

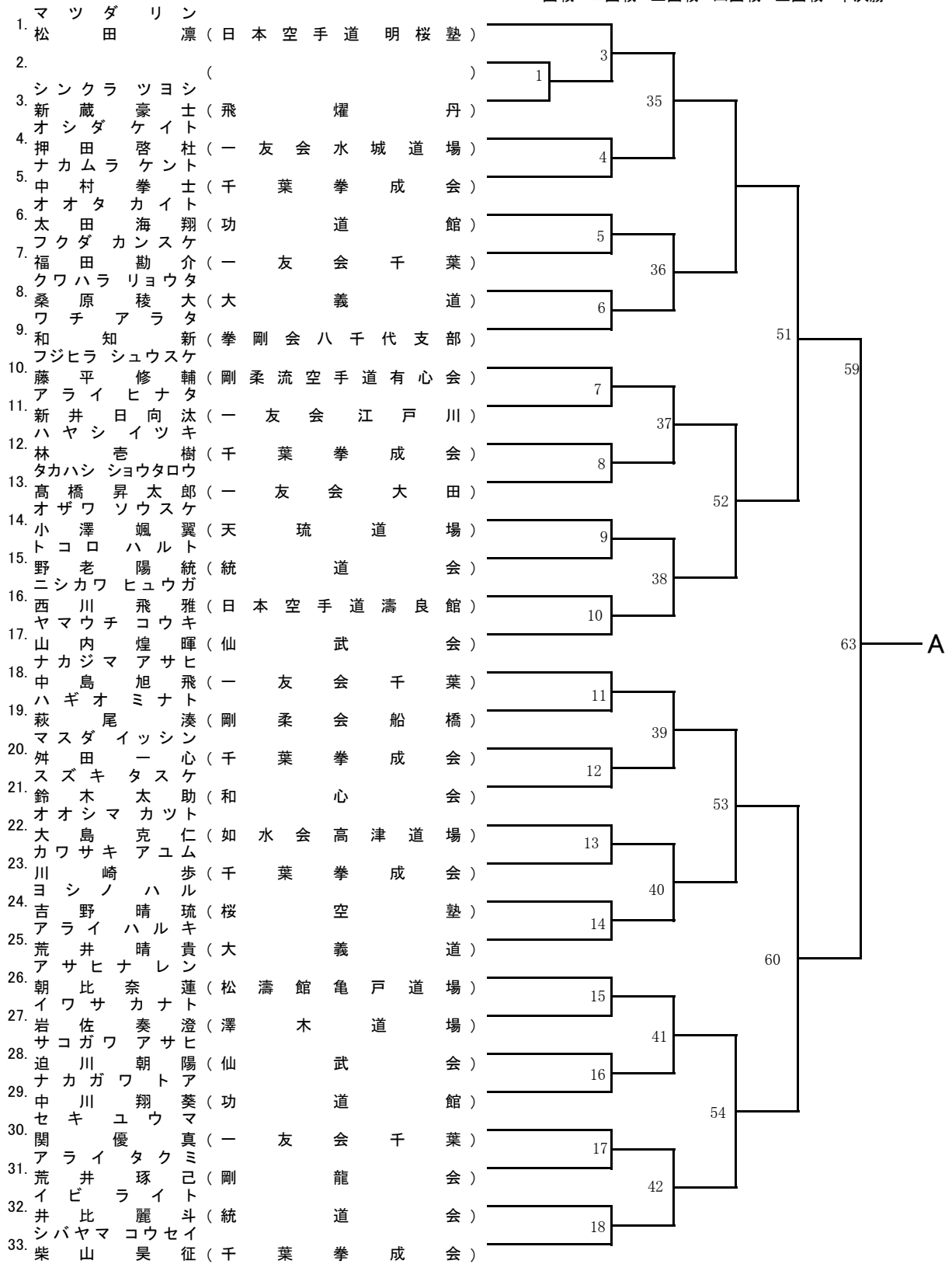

優勝  
準優勝  
第3位  
敢闘賞

:1名  
:1名  
:2名  
:4名

# 04 小学3年生男子 形

2/2

一回戦 二回戦 三回戦 四回戦 五回戦 準決勝

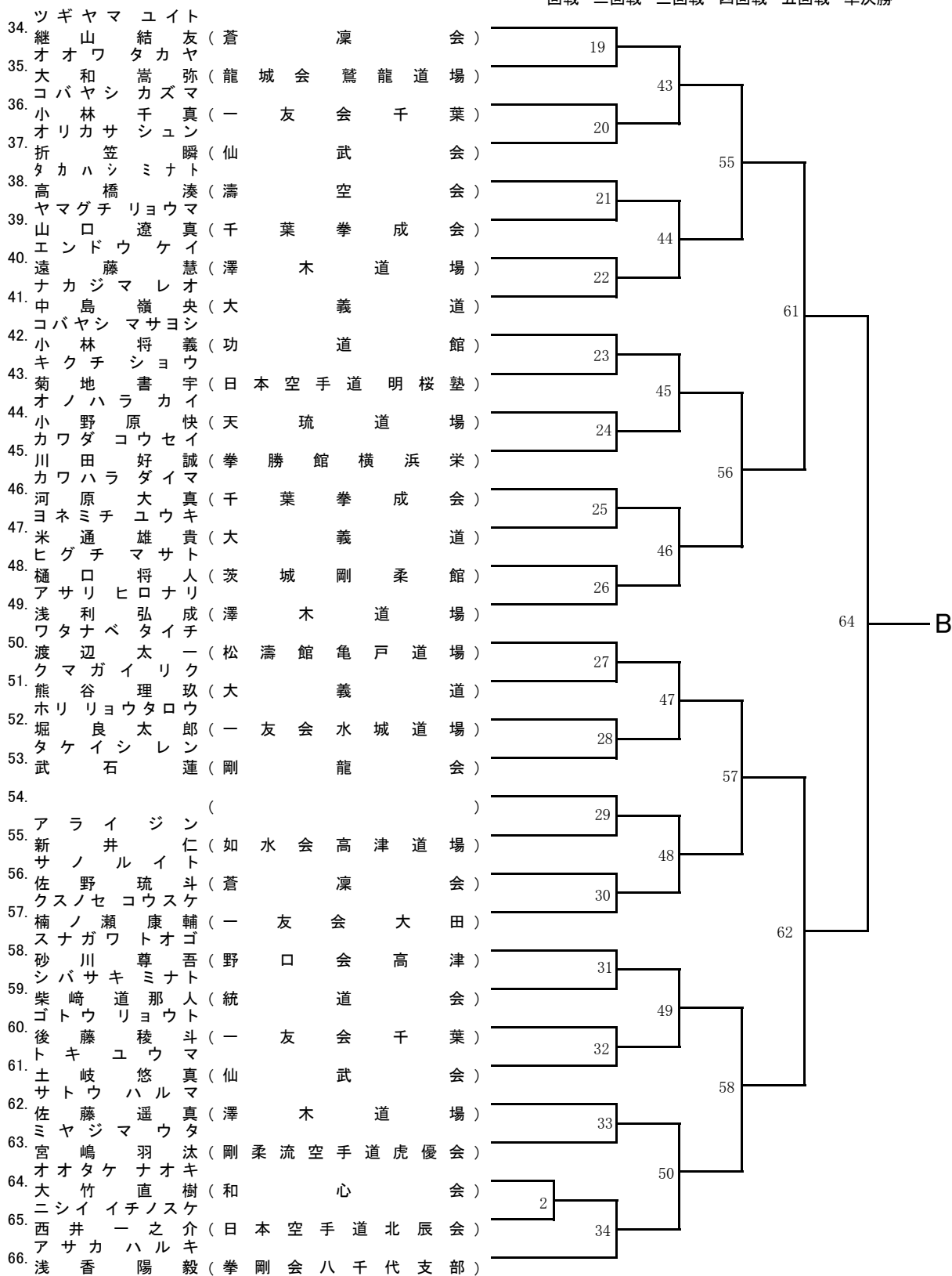

# 05 小学4年生男子 形

優勝 :1名  
 準優勝 :1名  
 第3位 :2名  
 敢闘賞 :4名

一回戦 二回戦 三回戦 四回戦 準決勝 決勝

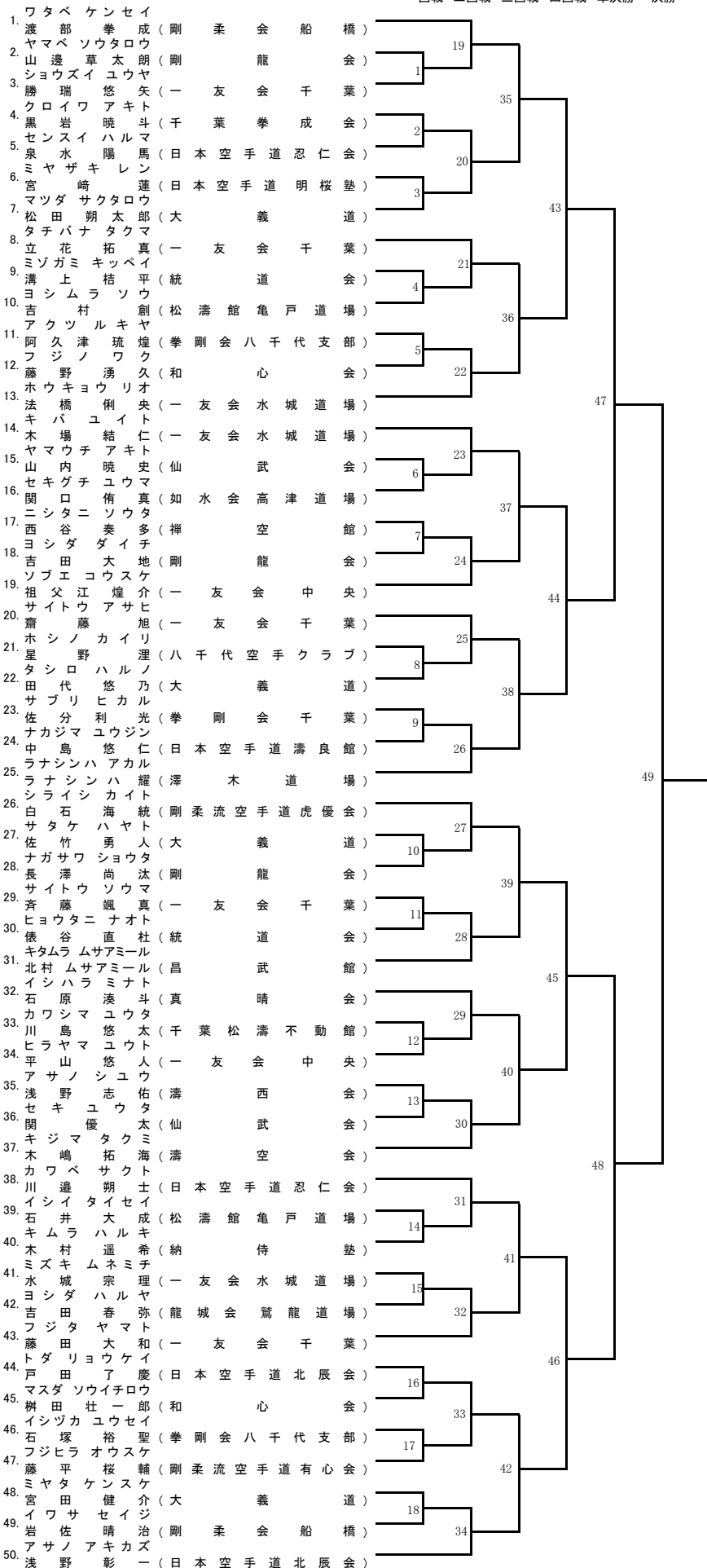

優勝 :1名  
 準優勝 :1名  
 第3位 :2名  
 敢闘賞 :4名

### 06 小学5年生男子 形

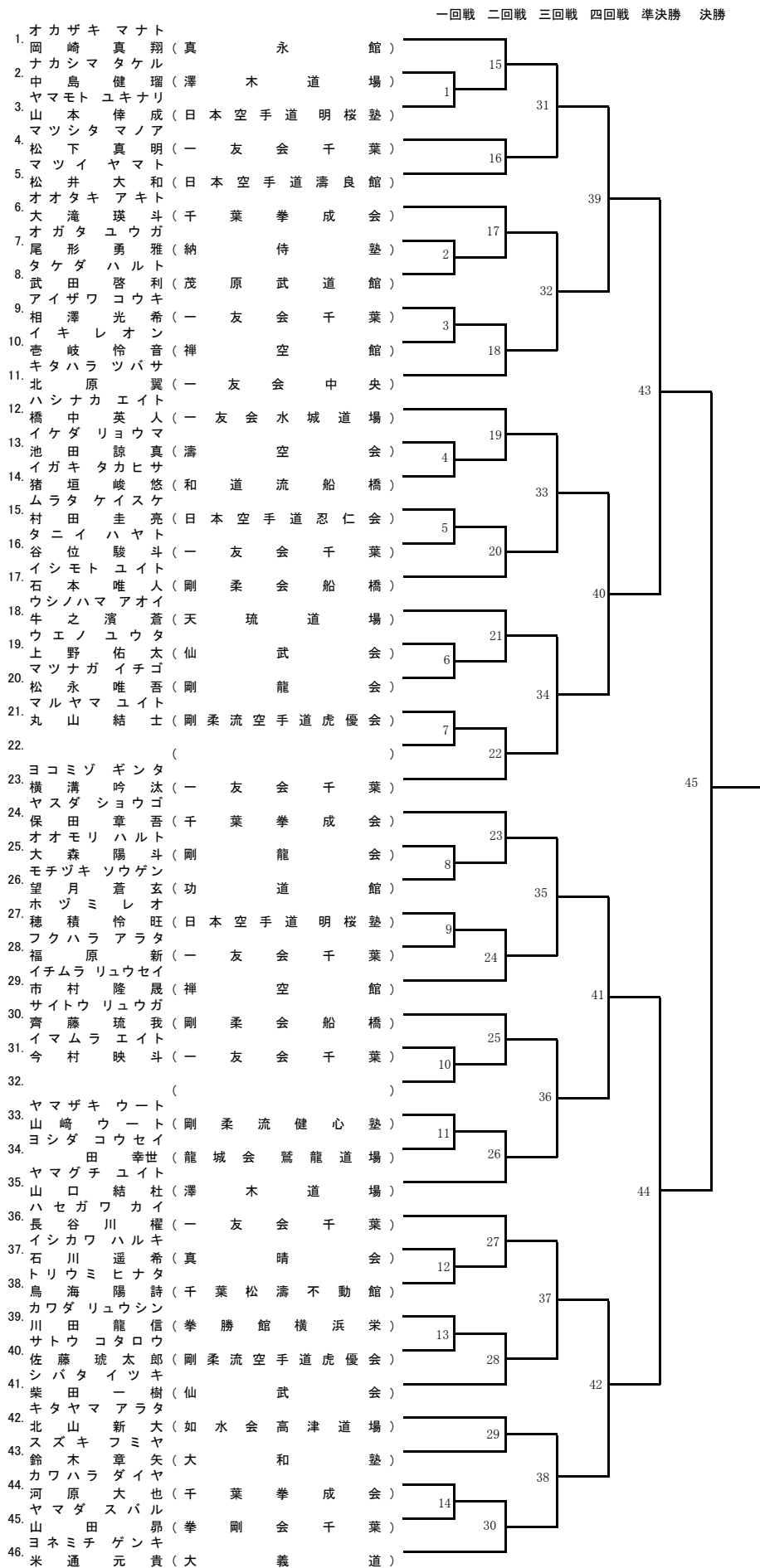

優勝 :1名  
 準優勝 :1名  
 第3位 :2名  
 敢闘賞 :4名

07 小学6年生男子 形

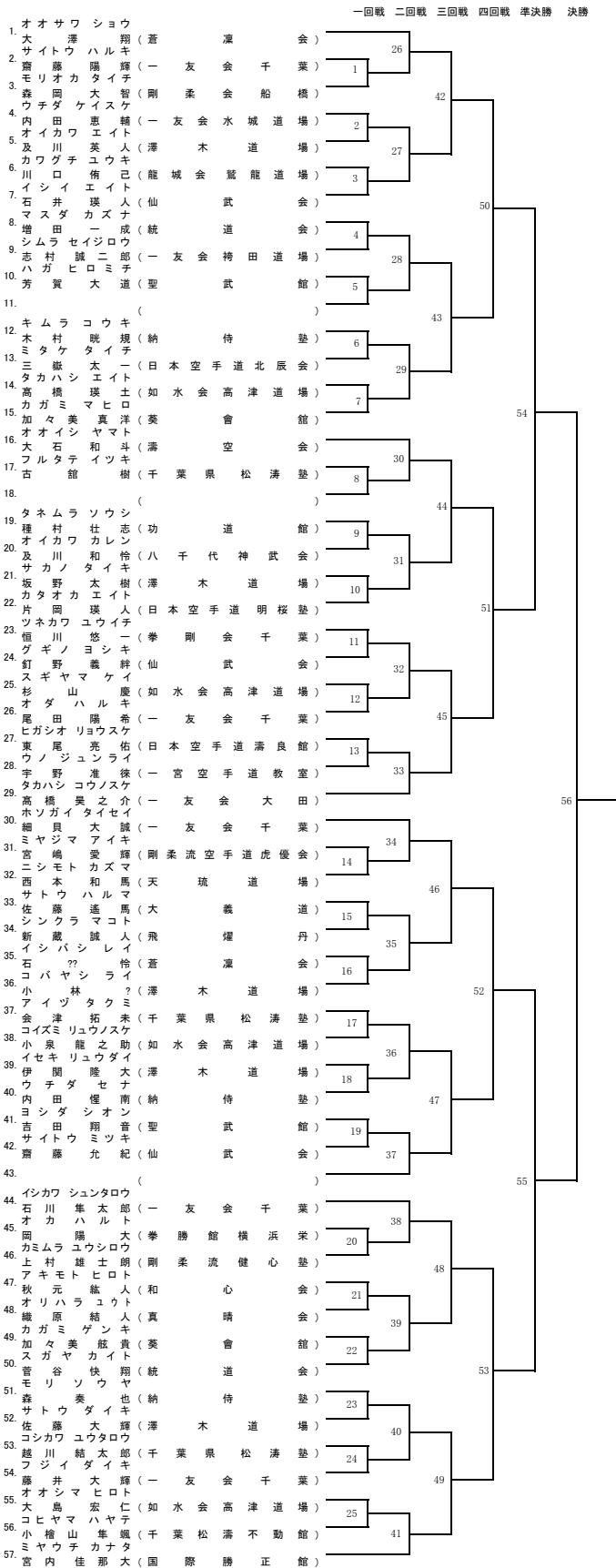



優勝  
準優勝  
第3位

:1名  
:1名  
:2名

# 08 中学1年生男子 形

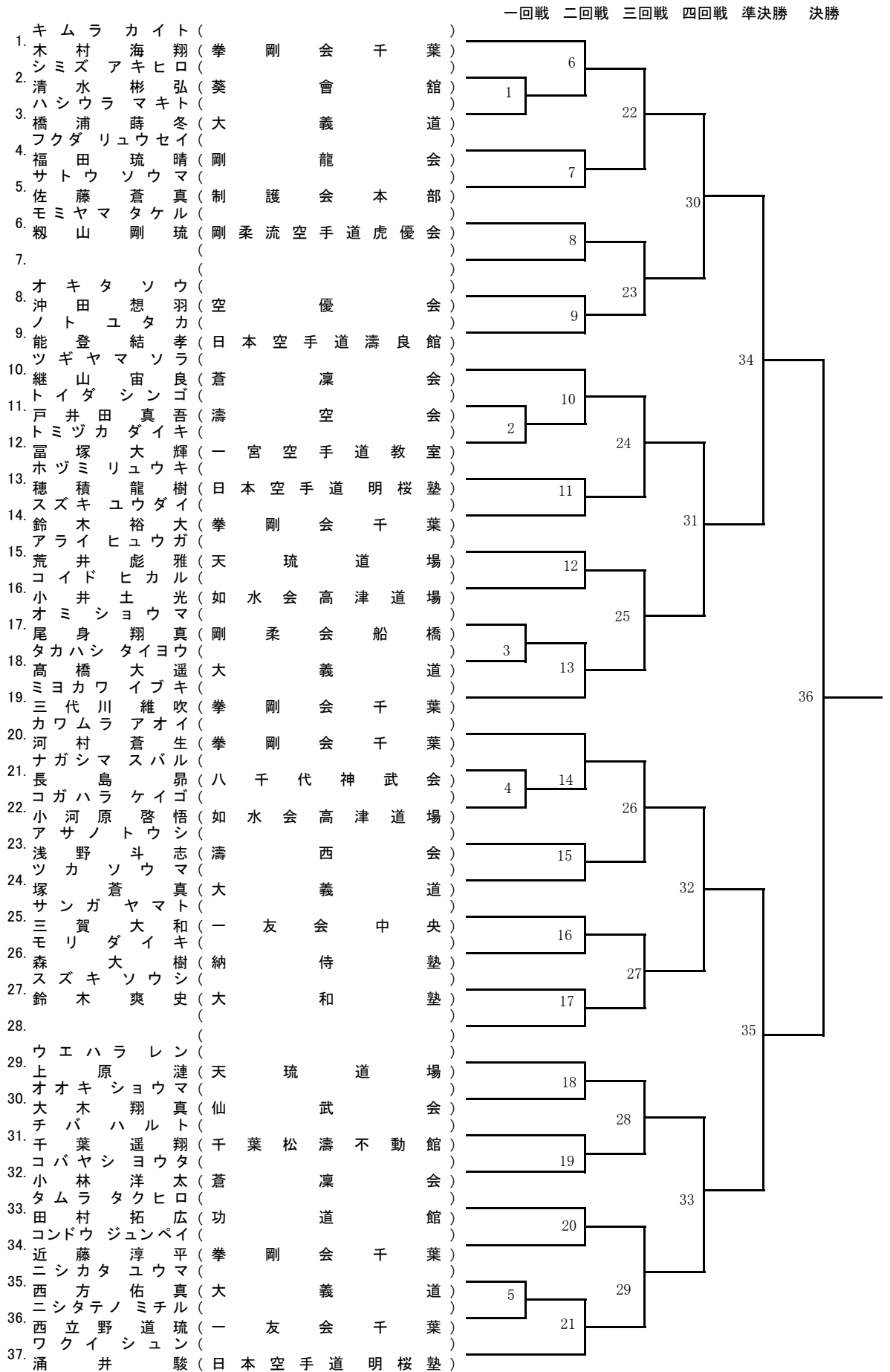

優勝 :1名  
 準優勝 :1名  
 第3位 :2名  
 敢闘賞 :4名

# 09 中学2・3年生男子 形

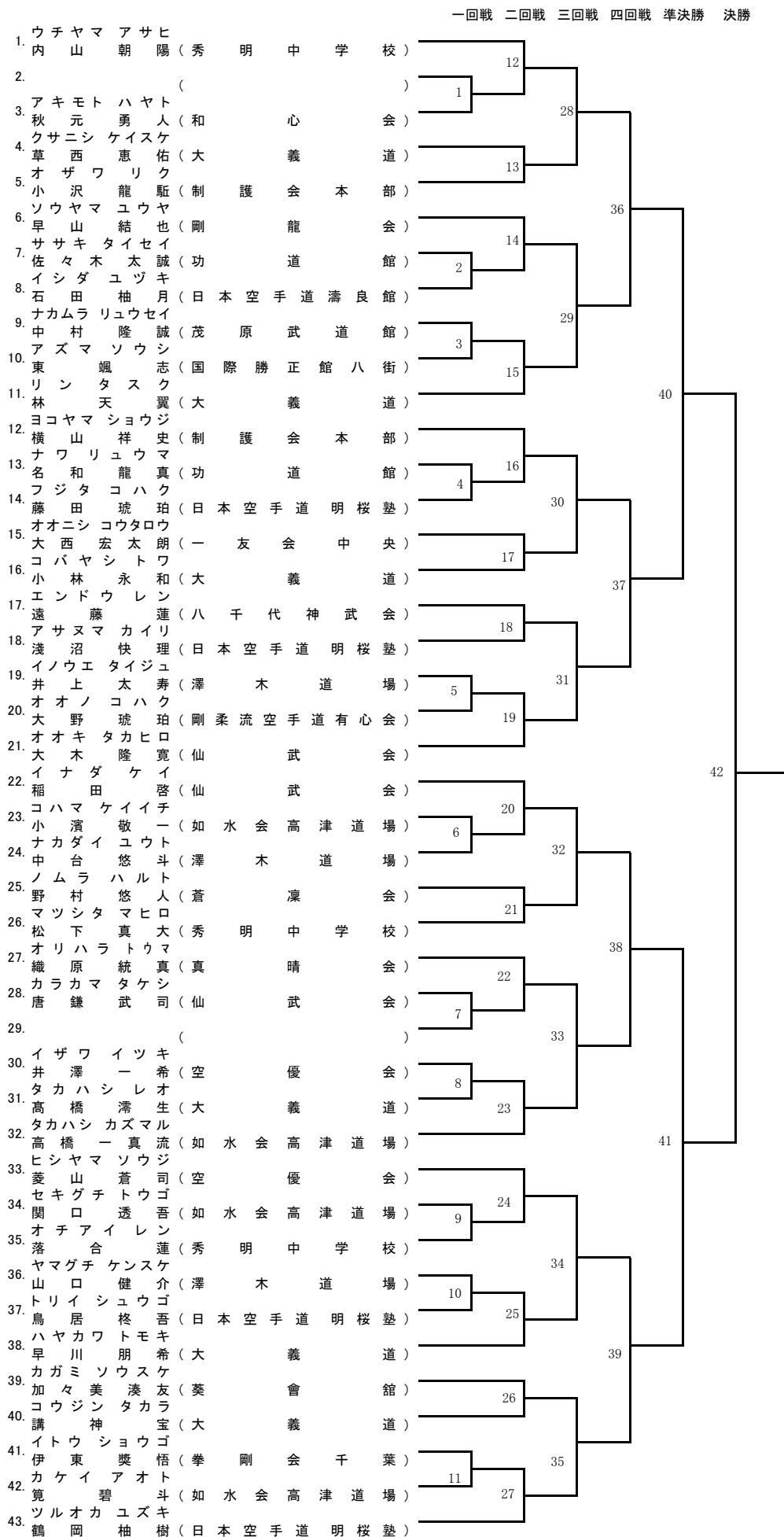

# 10 一般男子 形

一回戦 二回戦 準決勝 決勝

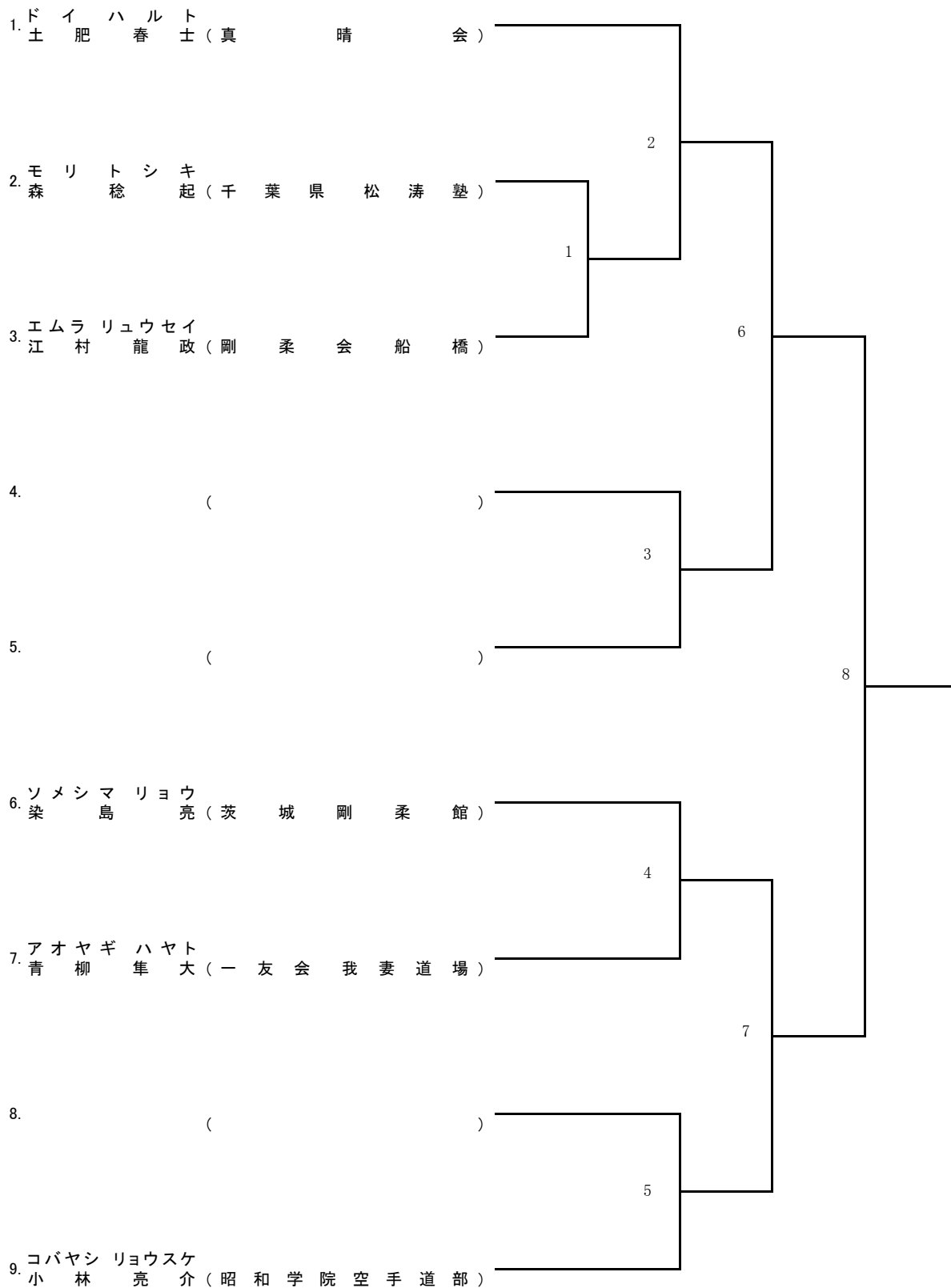

# 11 シニア男子 形

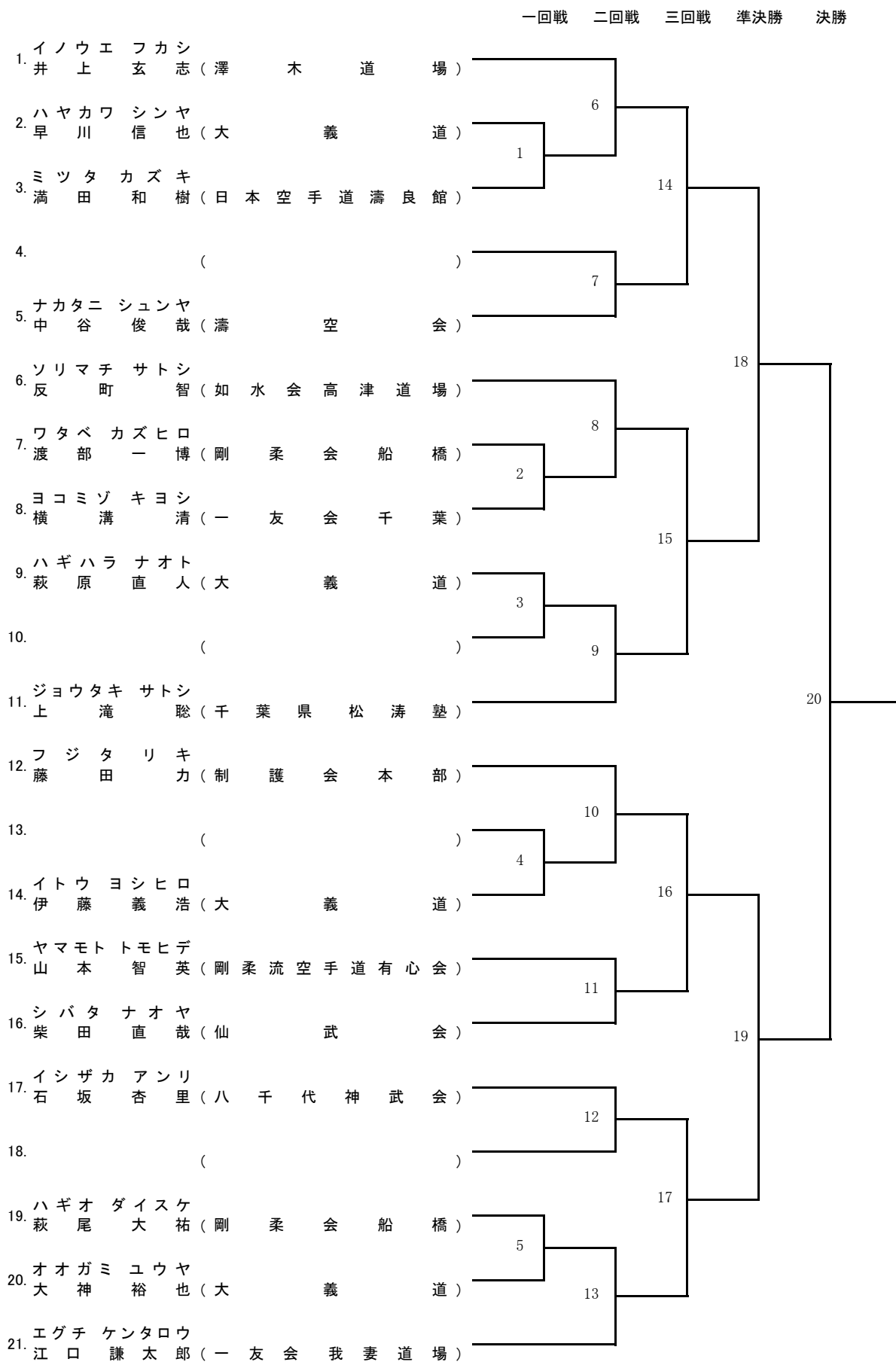

# 12 小学1年生女子 形

一回戦 二回戦 準決勝 決勝

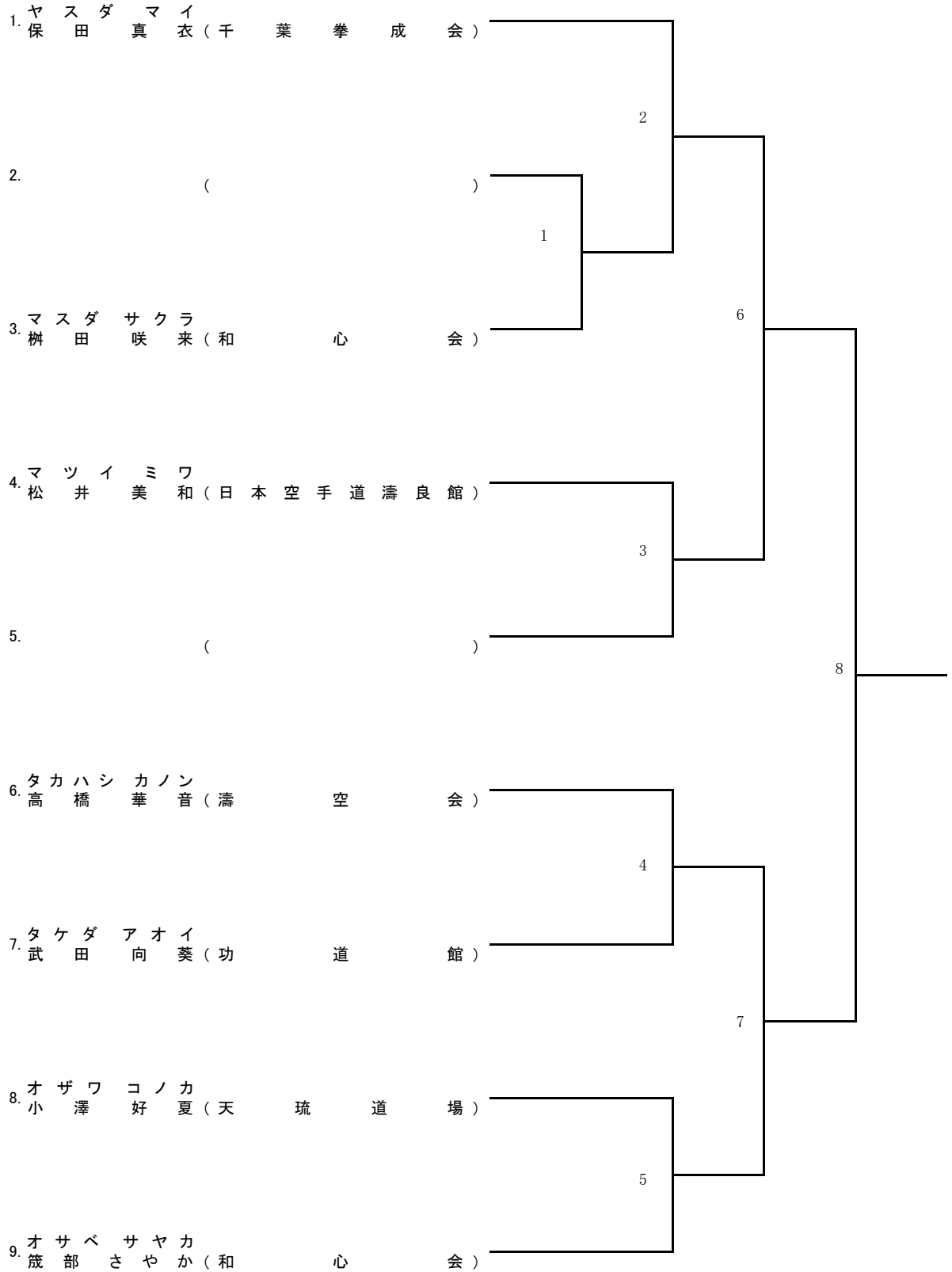

# 13 小学2年生女子 形

一回戦 二回戦 準決勝 決勝

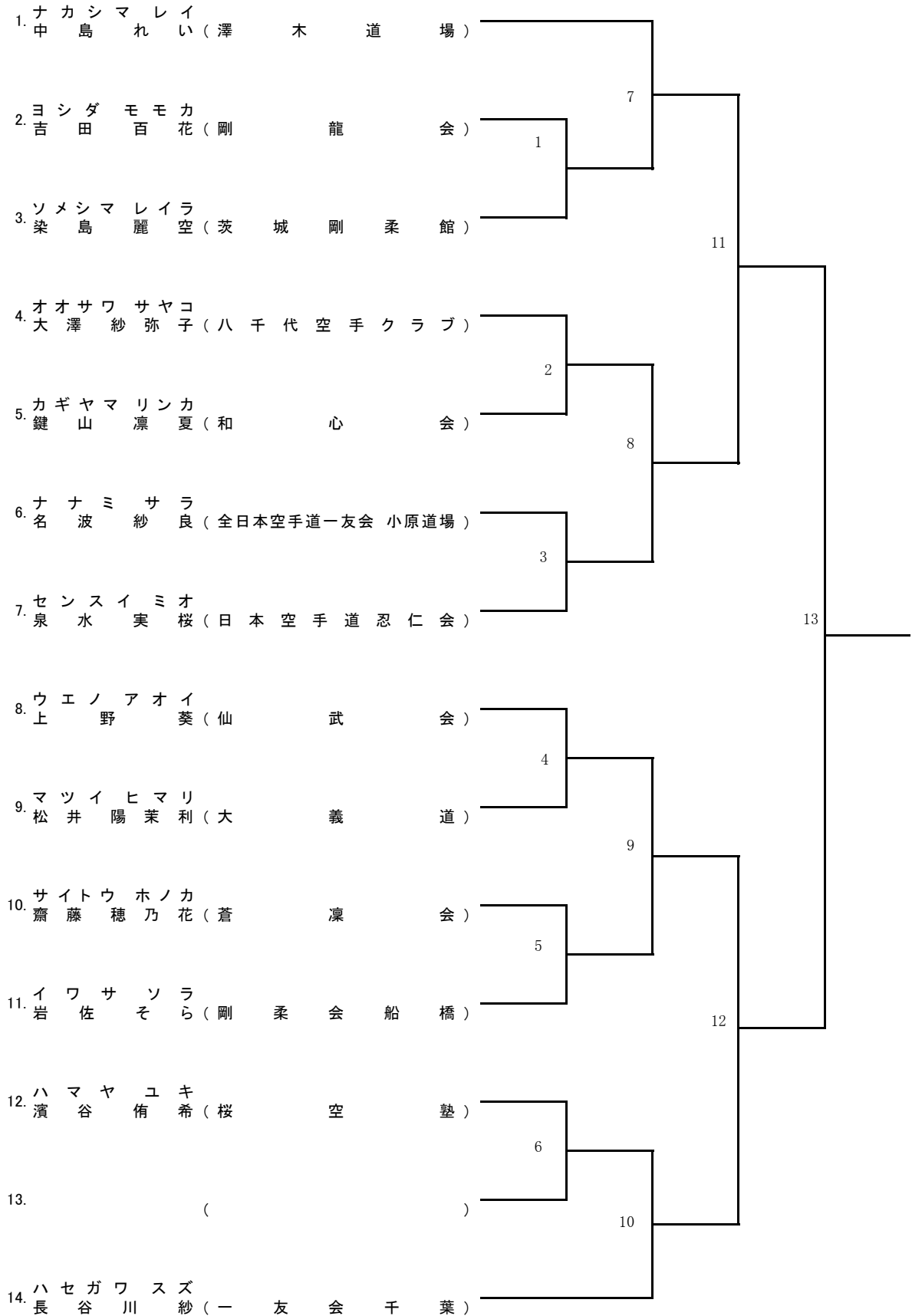

優勝 :1名  
 準優勝 :1名  
 第3位 :2名  
 敢闘賞 :4名

# 14 小学3年生女子 形

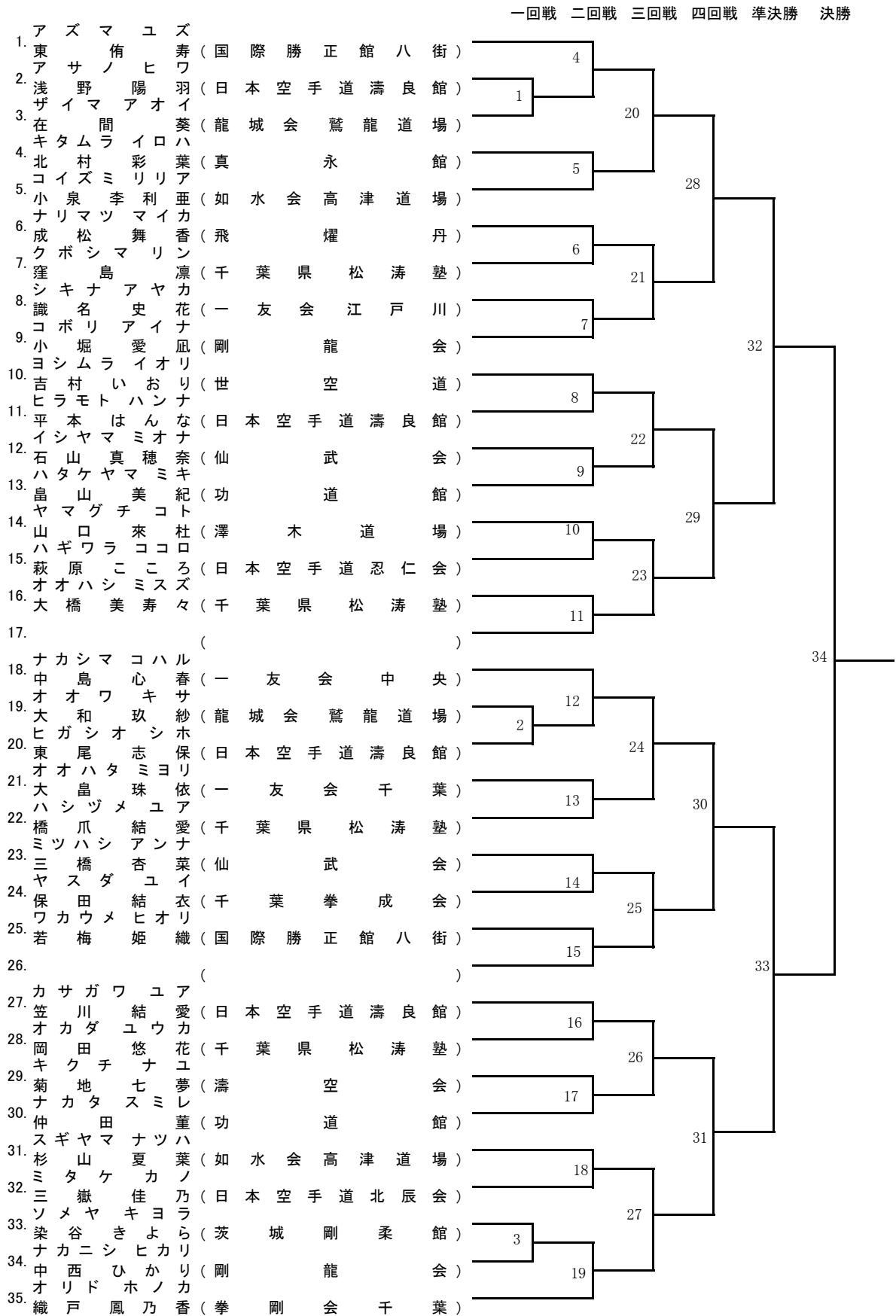

# 15 小学4年生女子 形

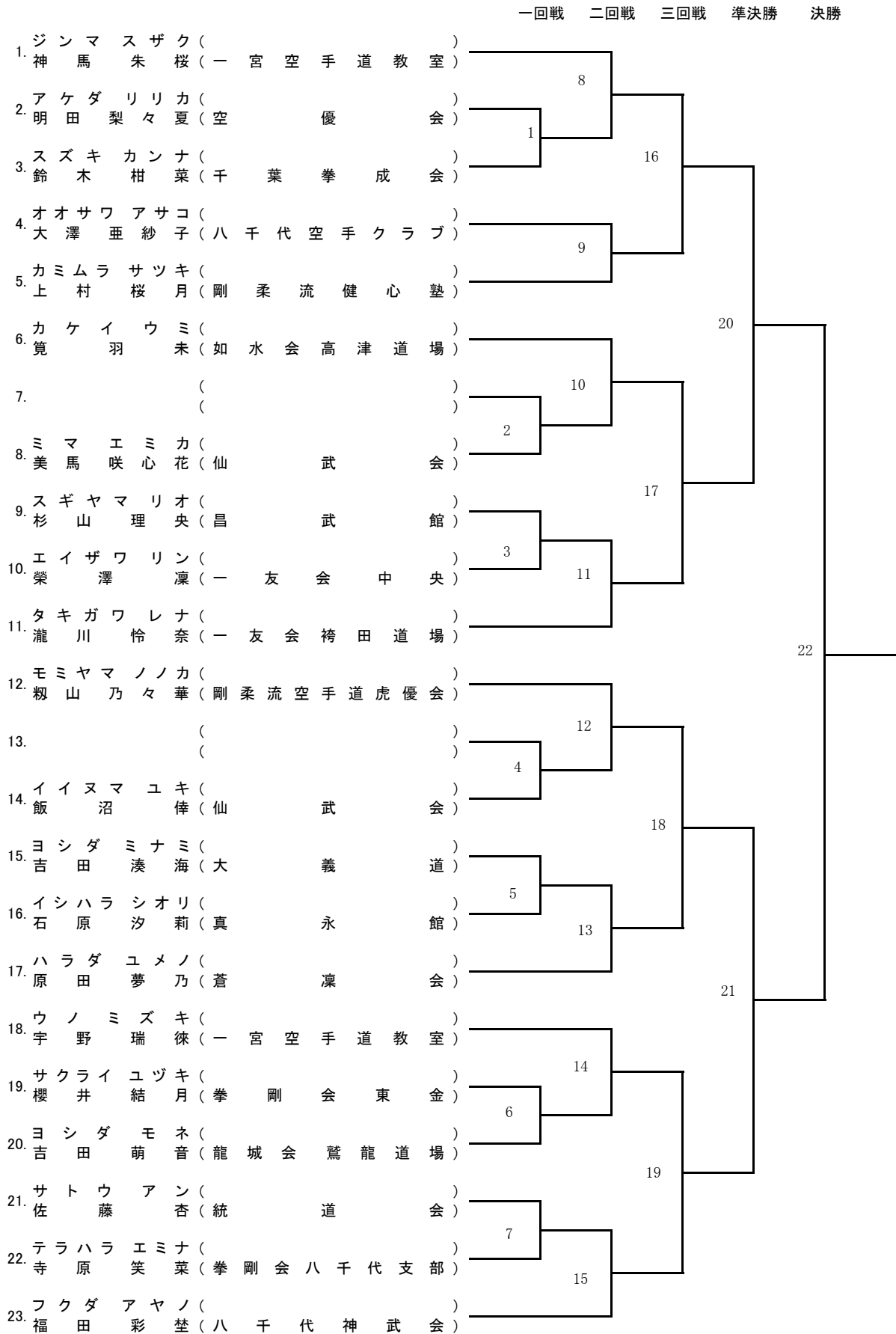



# 16 小学5年生女子 形

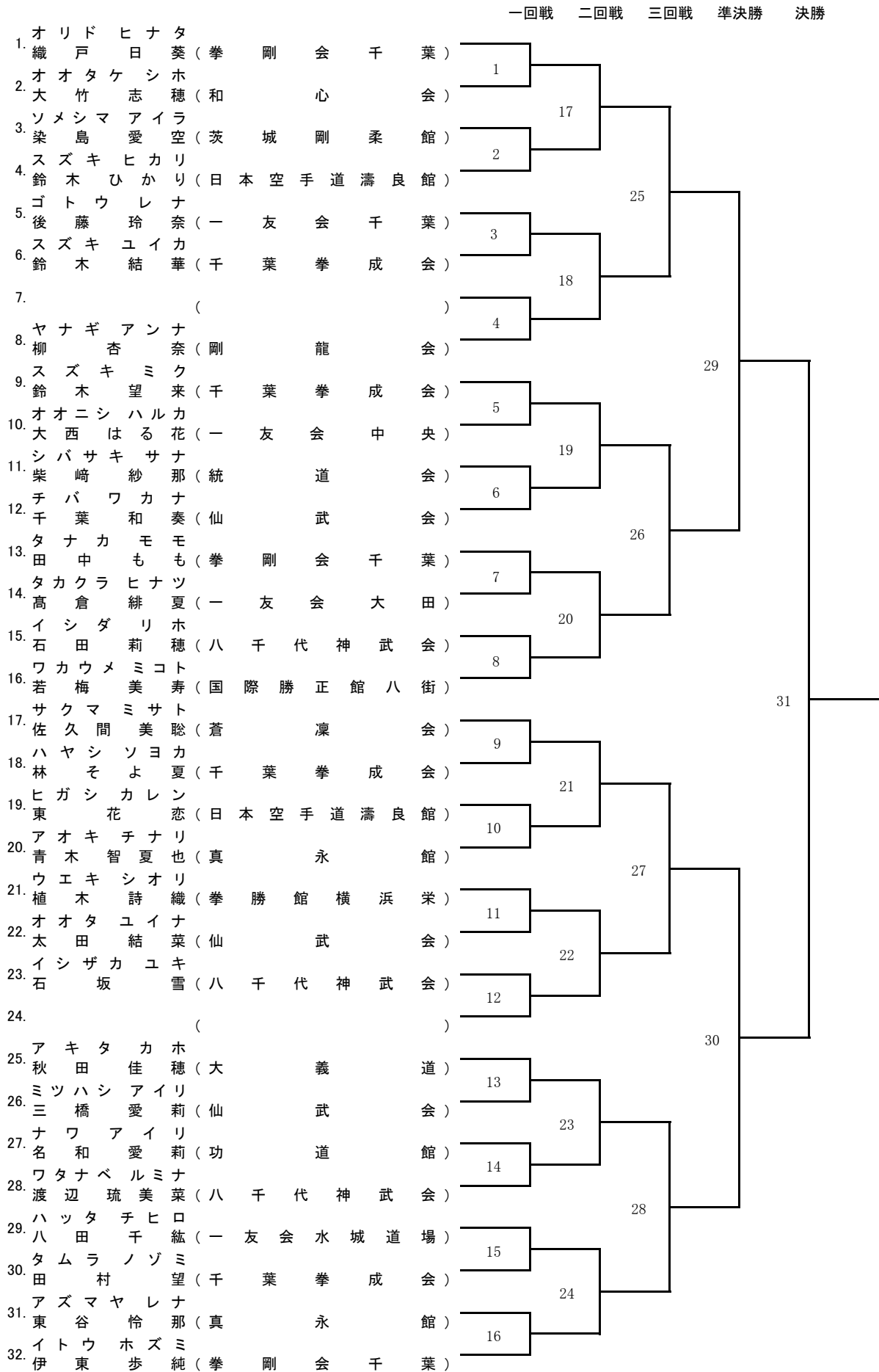

# 17 小学6年生女子 形

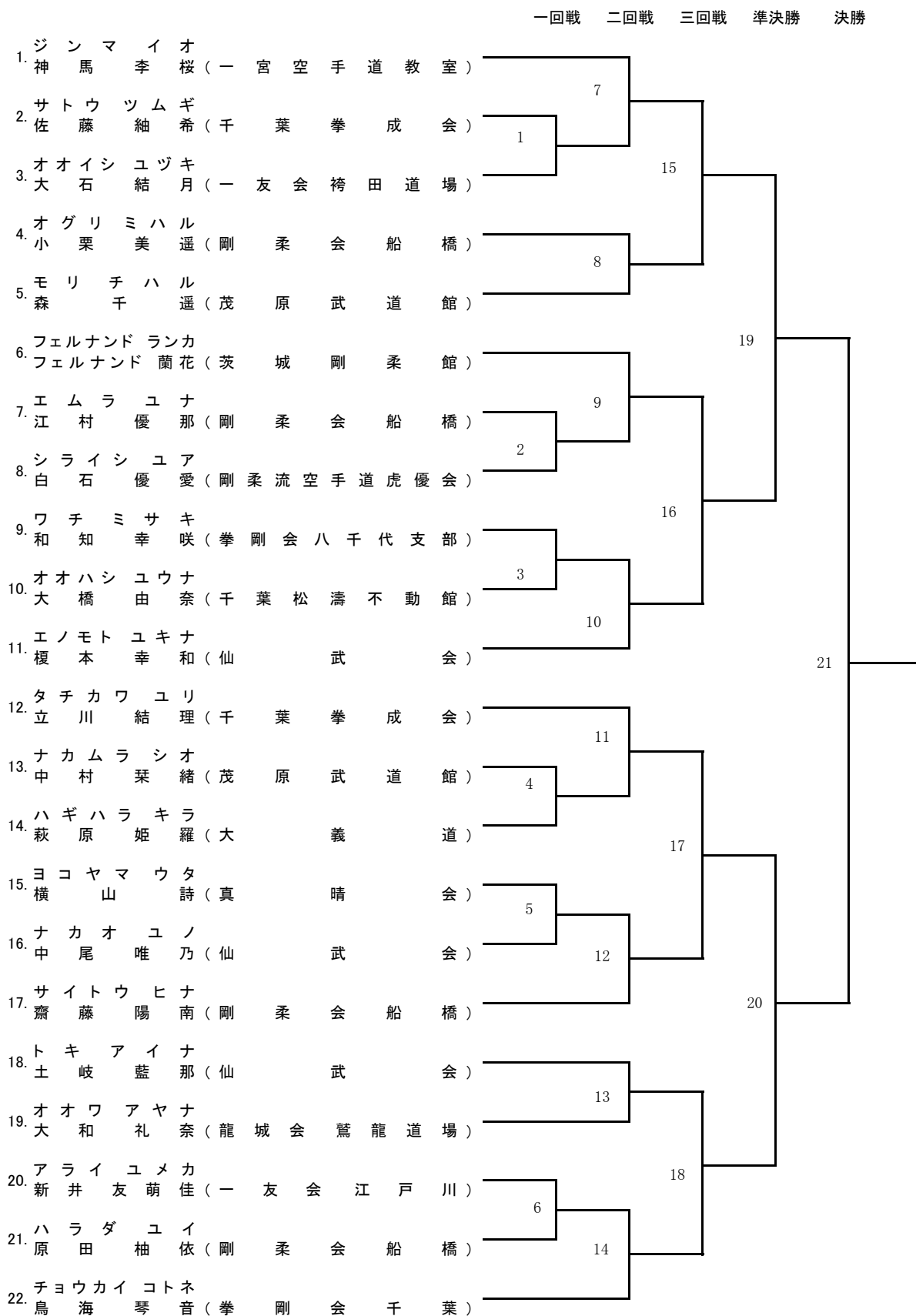

# 18 中学1年生女子 形

一回戦 二回戦 三回戦 準決勝 決勝

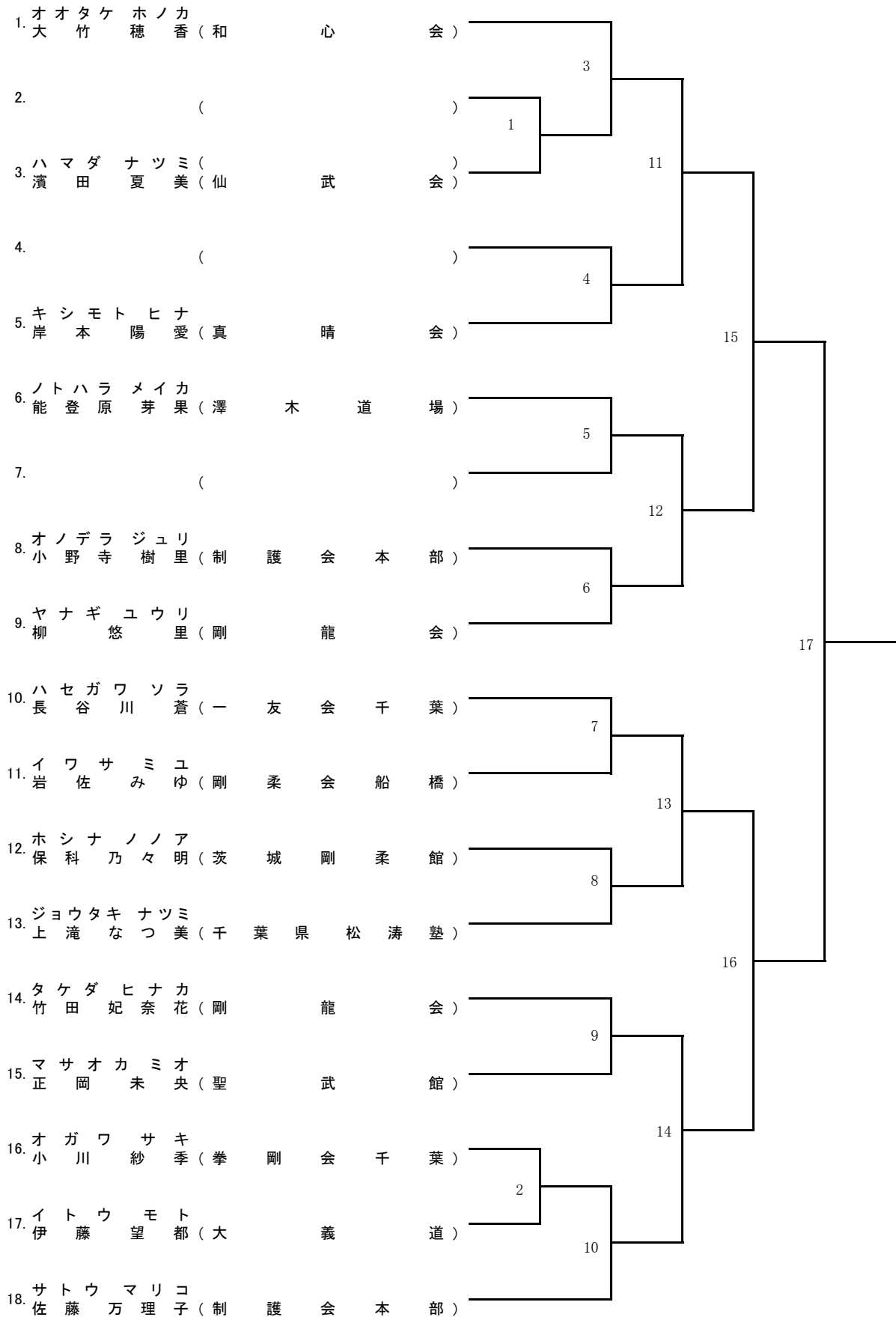

# 19 中学2・3年生女子 形

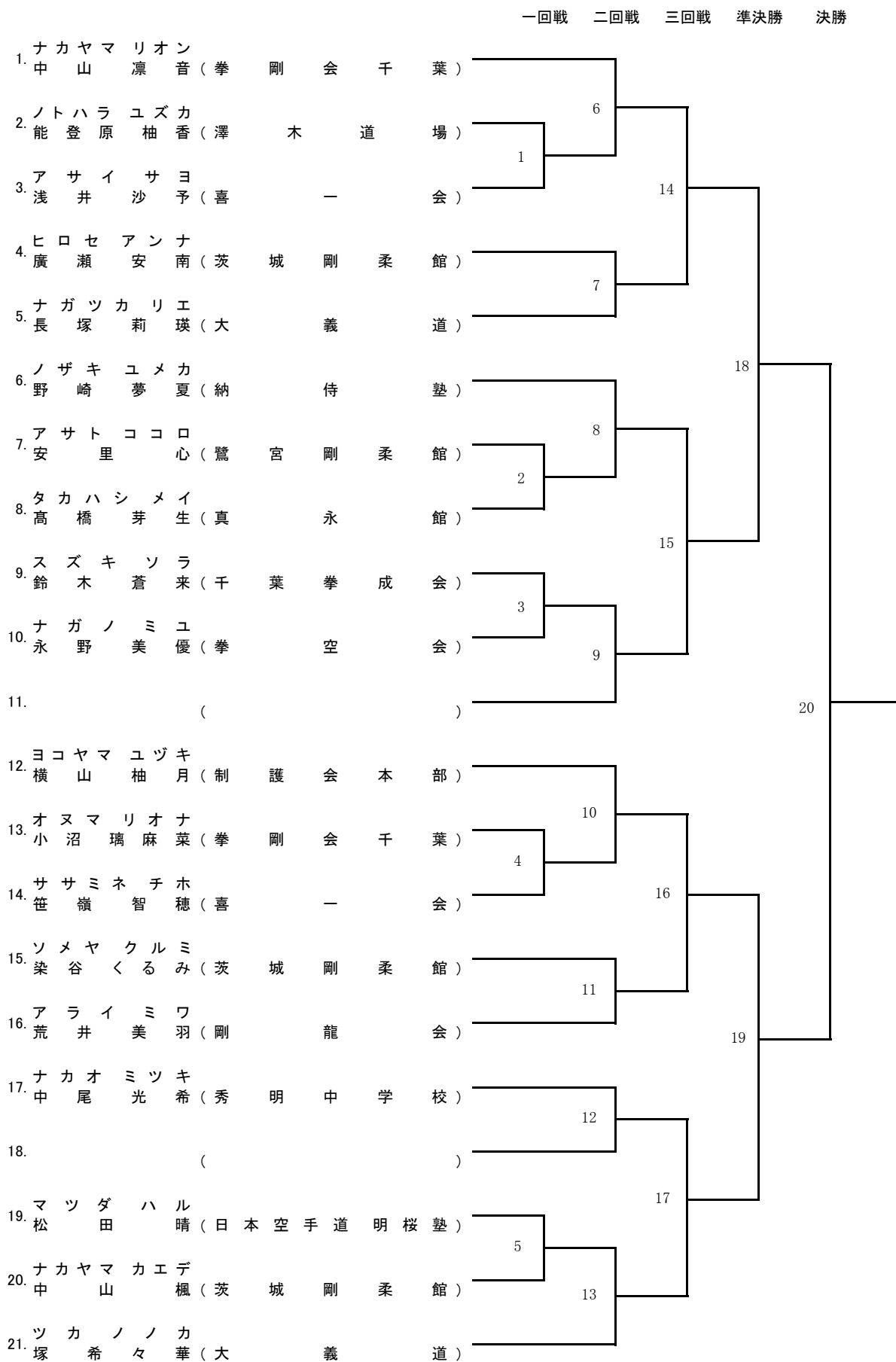

# 20 一般女子 形

準決勝

決勝

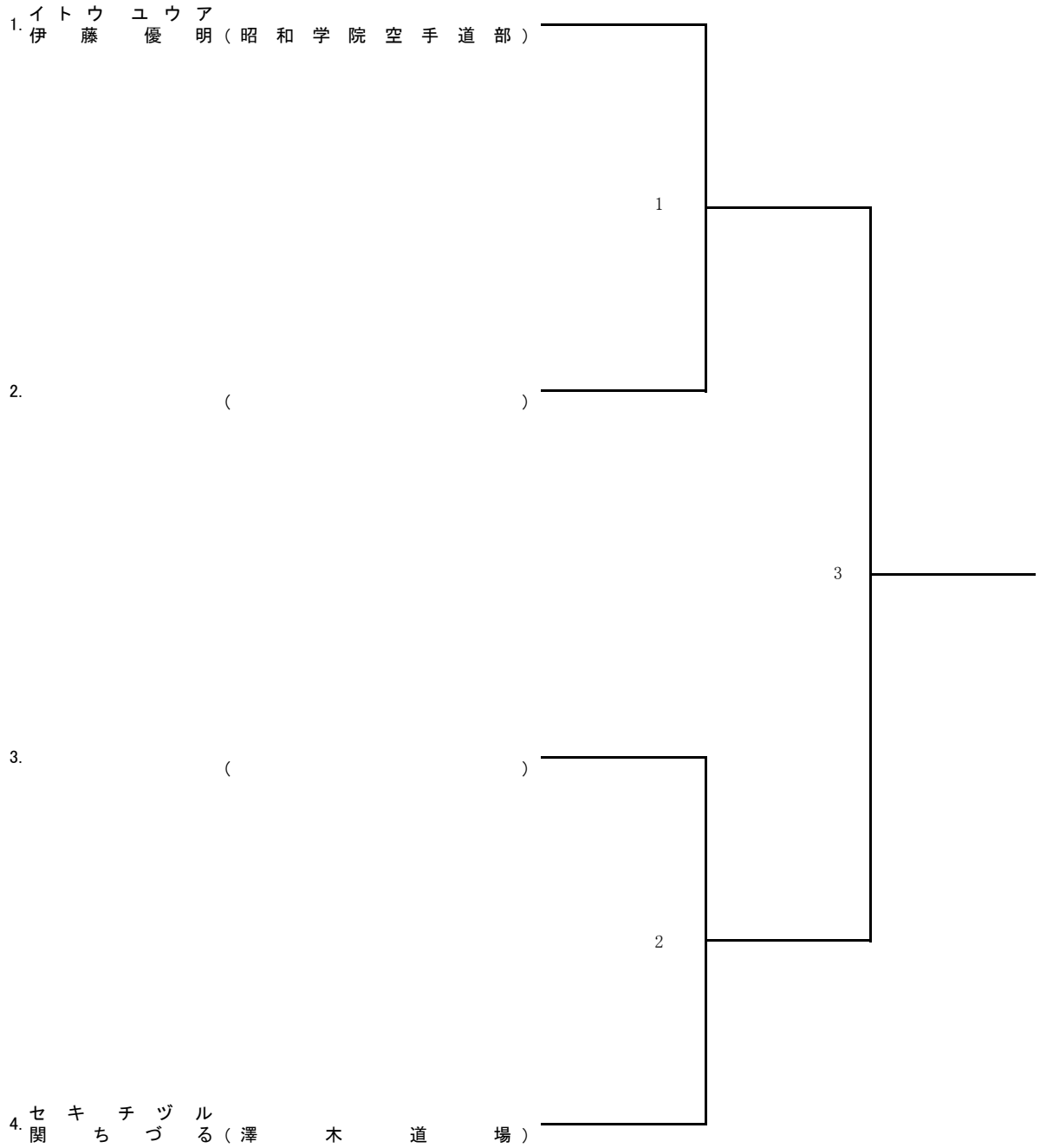

# 21 シニア女子 形

一回戦 二回戦 準決勝 決勝

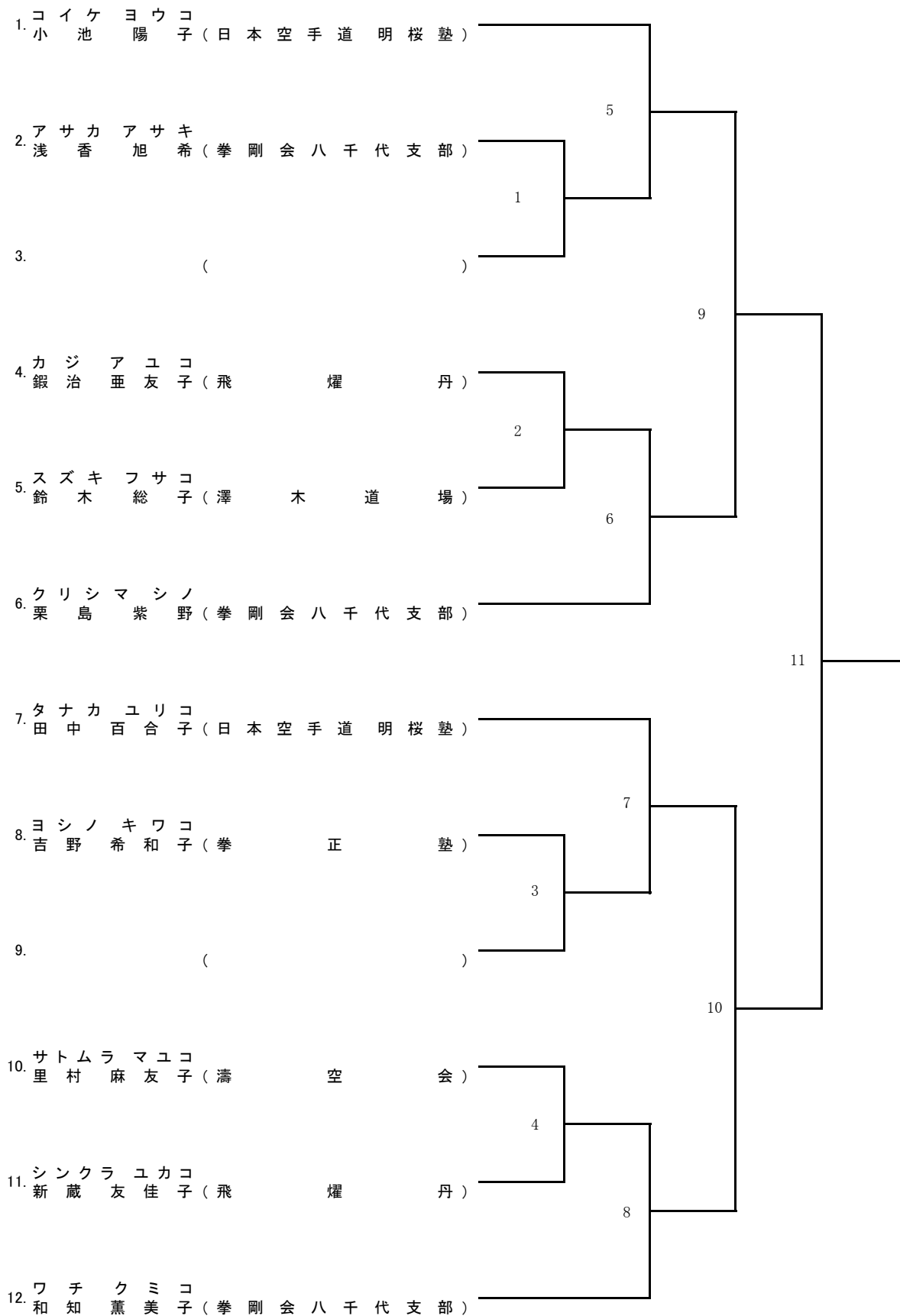

## 22 幼児 組手

一回戦 二回戦 準決勝 決勝

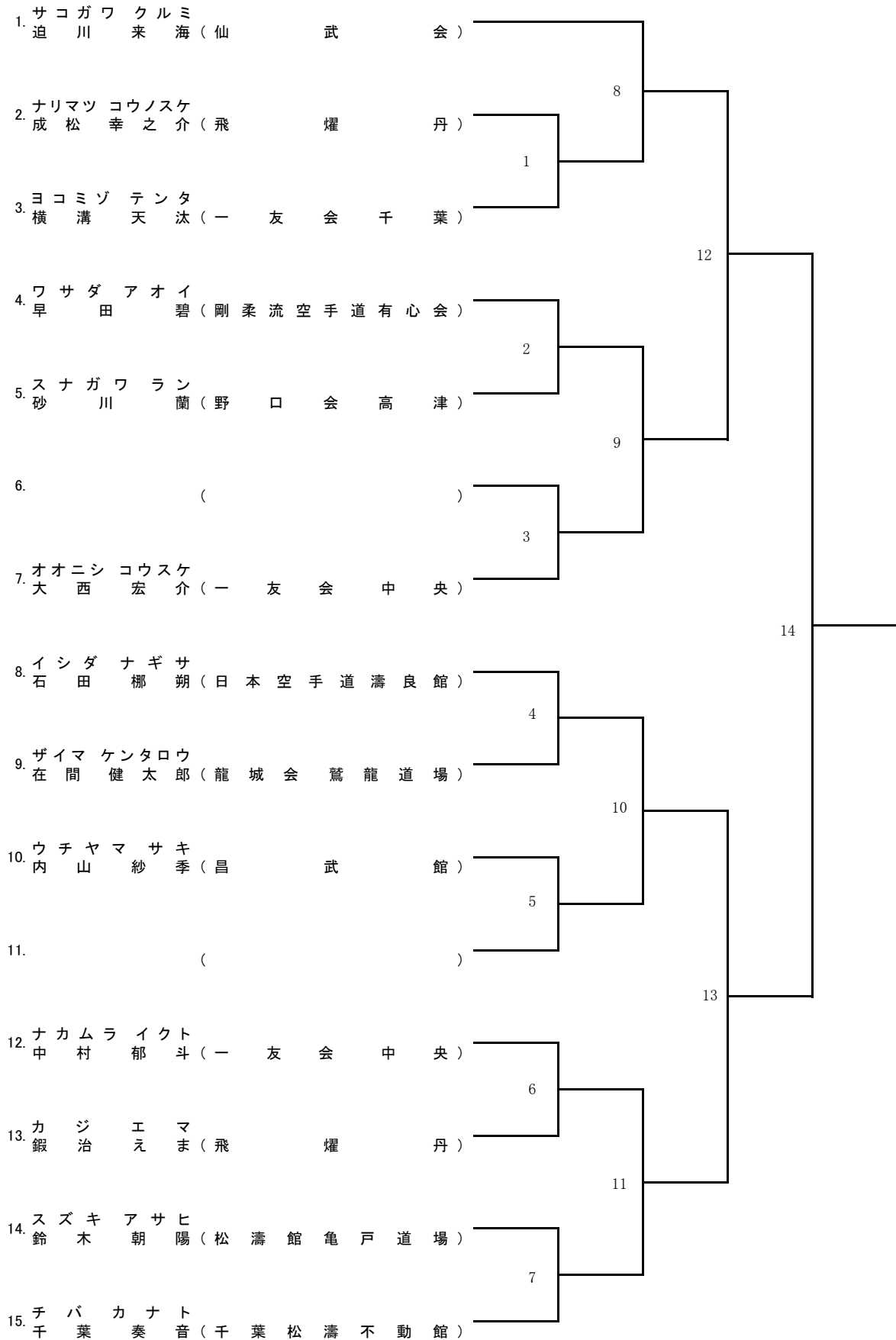

## 23 小学1年生男子 組手

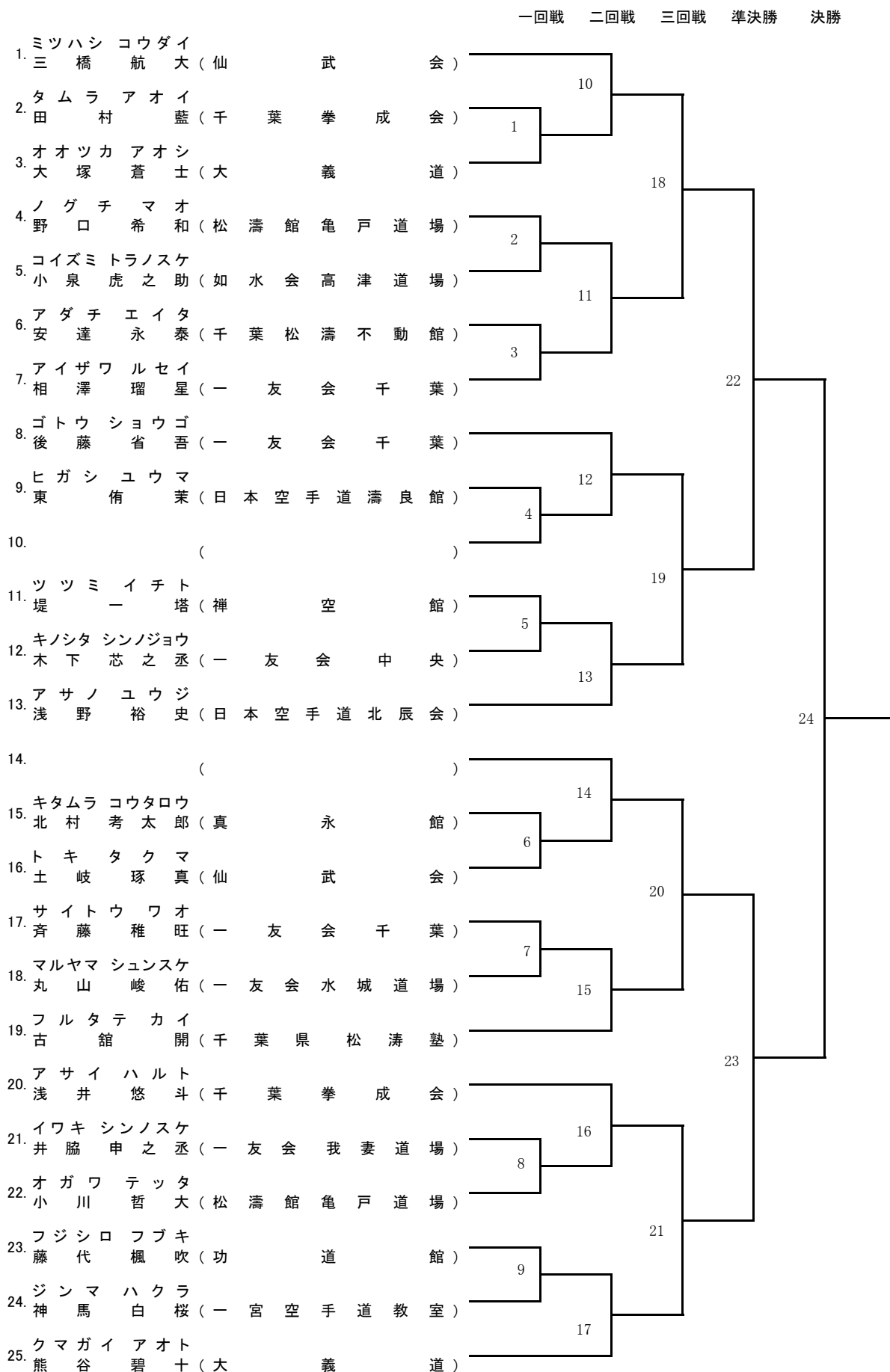



優勝 :1名  
 準優勝 :1名  
 第3位 :2名  
 敢闘賞 :4名

## 24 小学2年生男子 組手

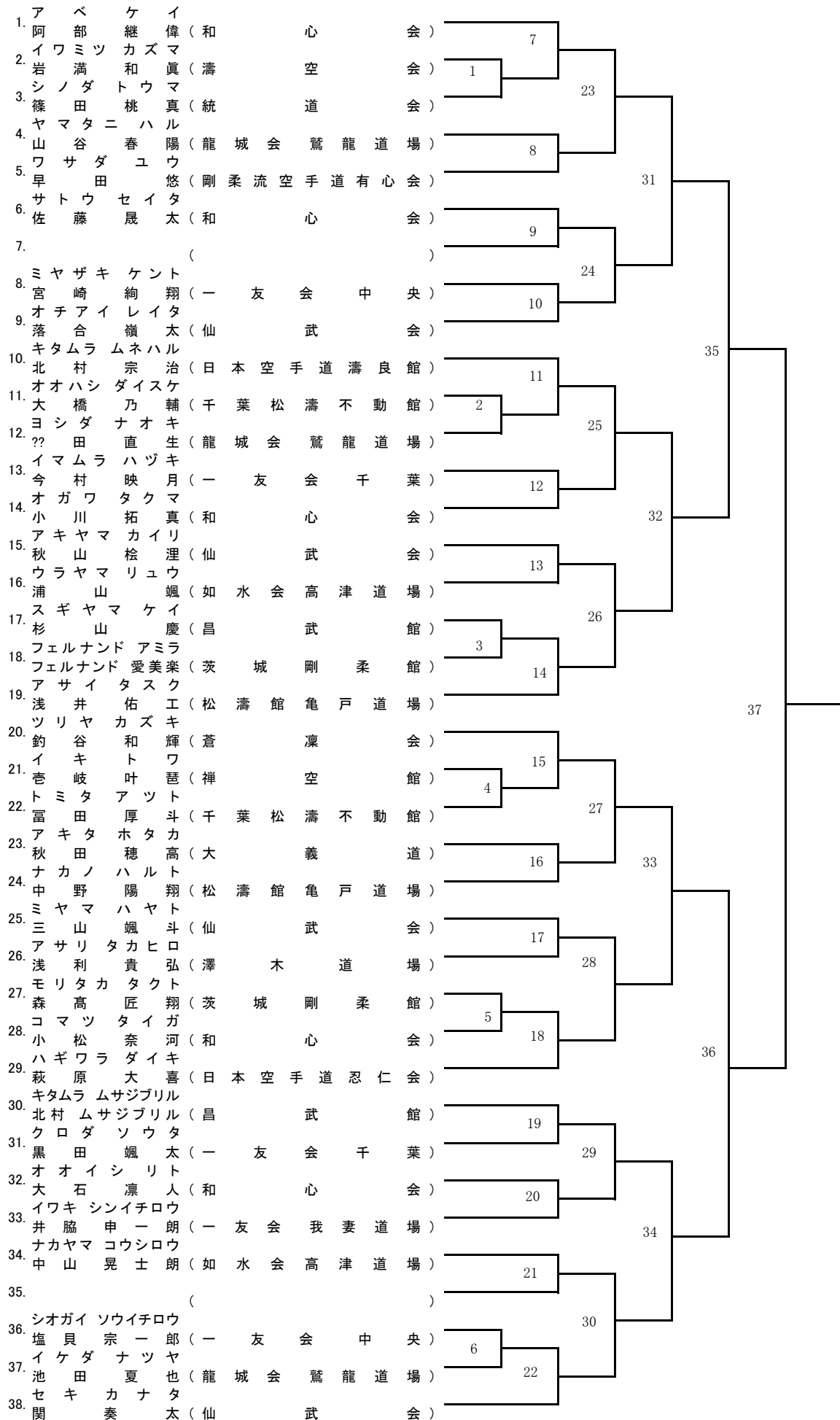

優勝 :1名  
 準優勝 :1名  
 第3位 :2名  
 敢闘賞 :4名

# 25 小学3年生男子 組手

1/2

一回戦 二回戦 三回戦 四回戦 五回戦 準決勝

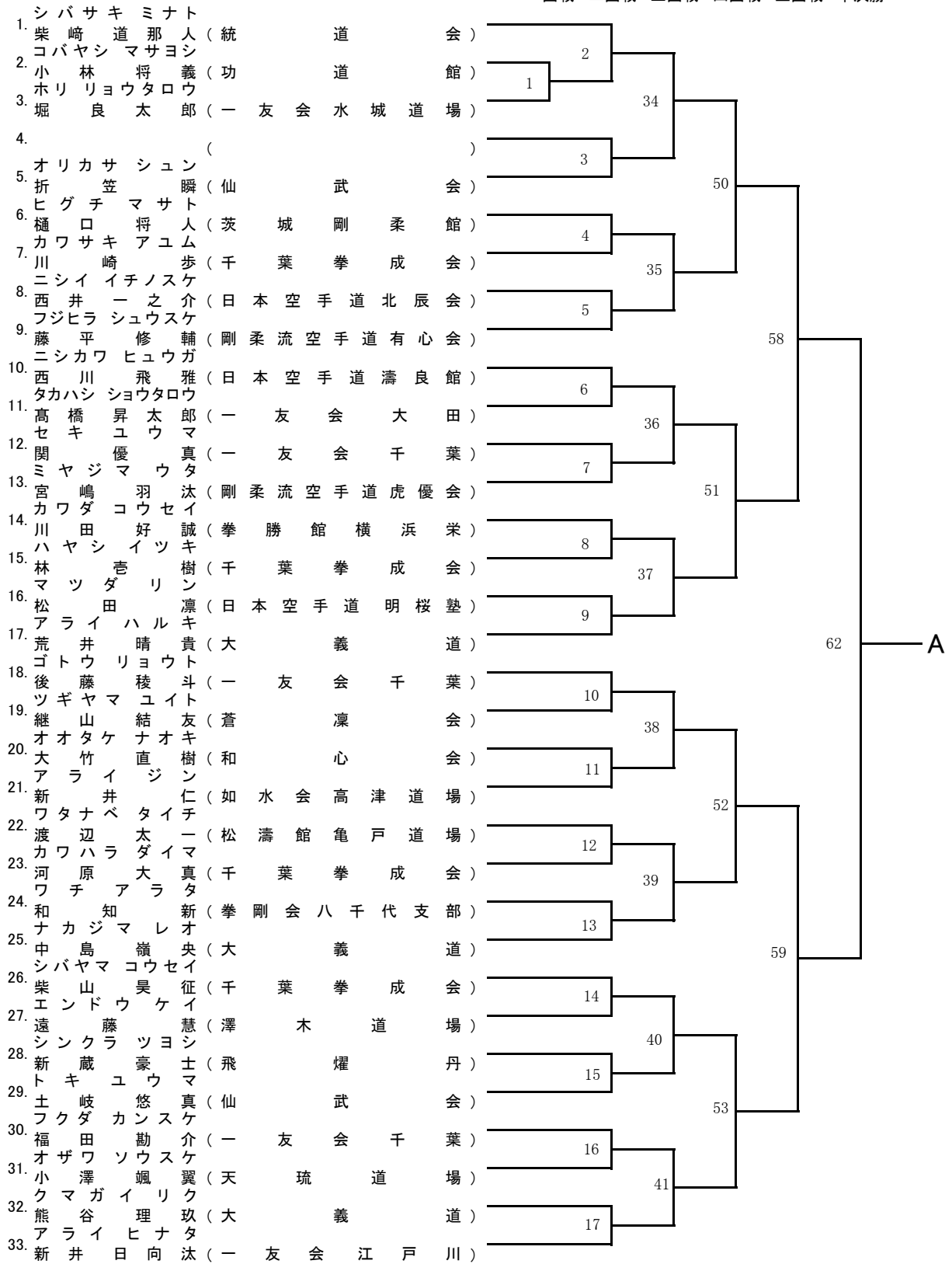

# 25 小学3年生男子 組手

2/2

一回戦 二回戦 三回戦 四回戦 五回戦 準決勝

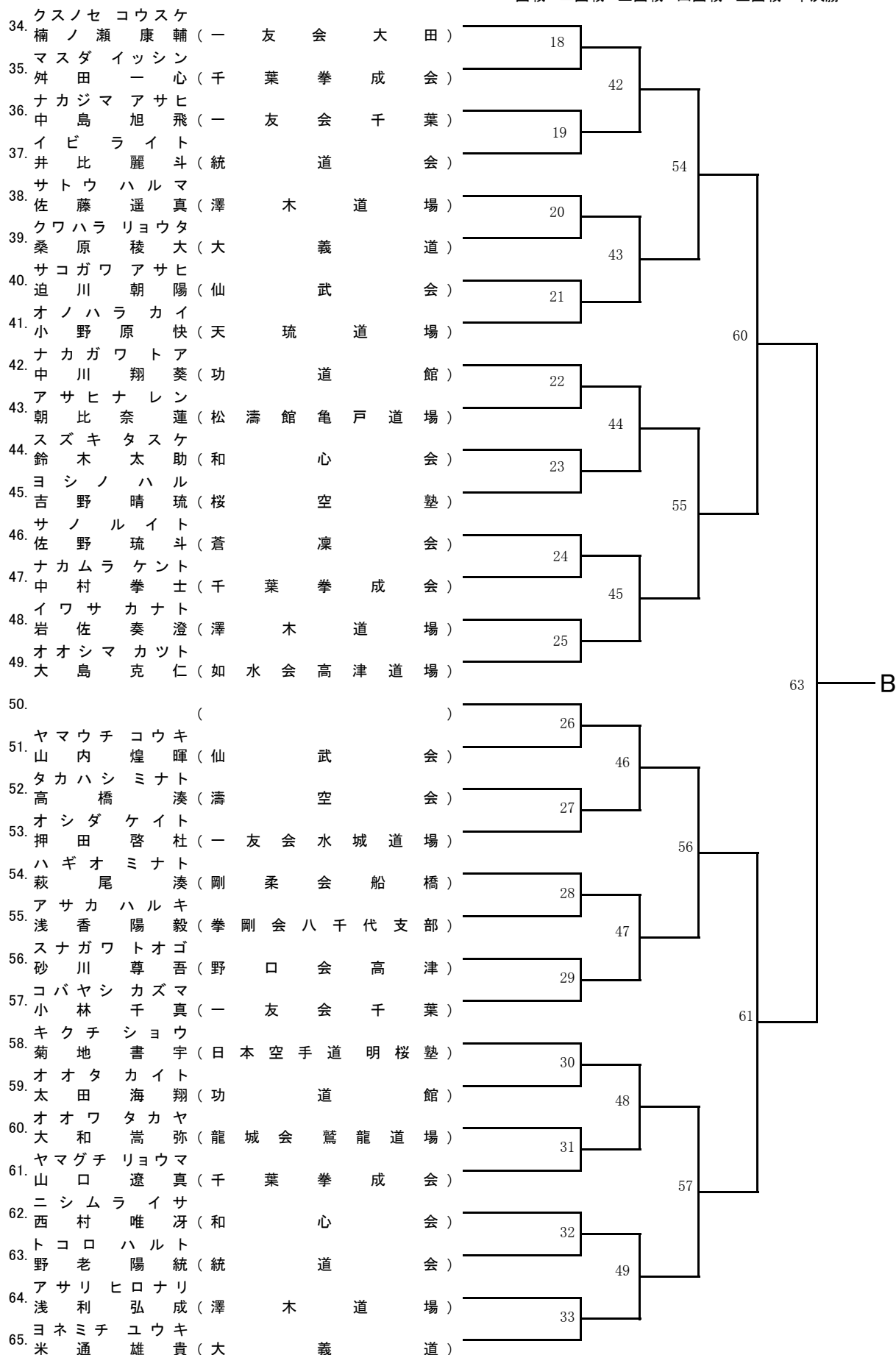

優勝 :1名  
 準優勝 :1名  
 第3位 :2名  
 敢闘賞 :4名

## 26 小学4年生男子 組手

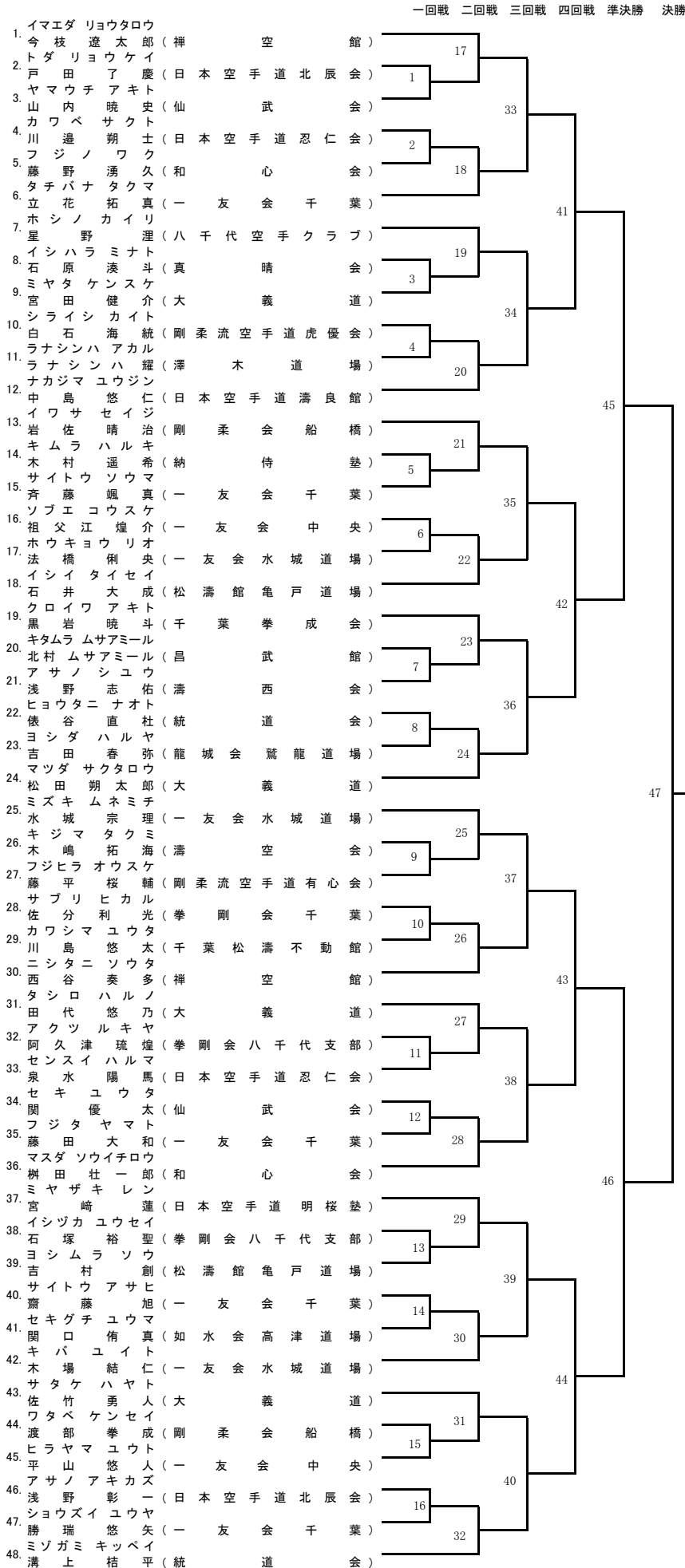

優勝 :1名  
 準優勝 :1名  
 第3位 :2名  
 敢闘賞 :4名

## 27 小学5年生男子 組手

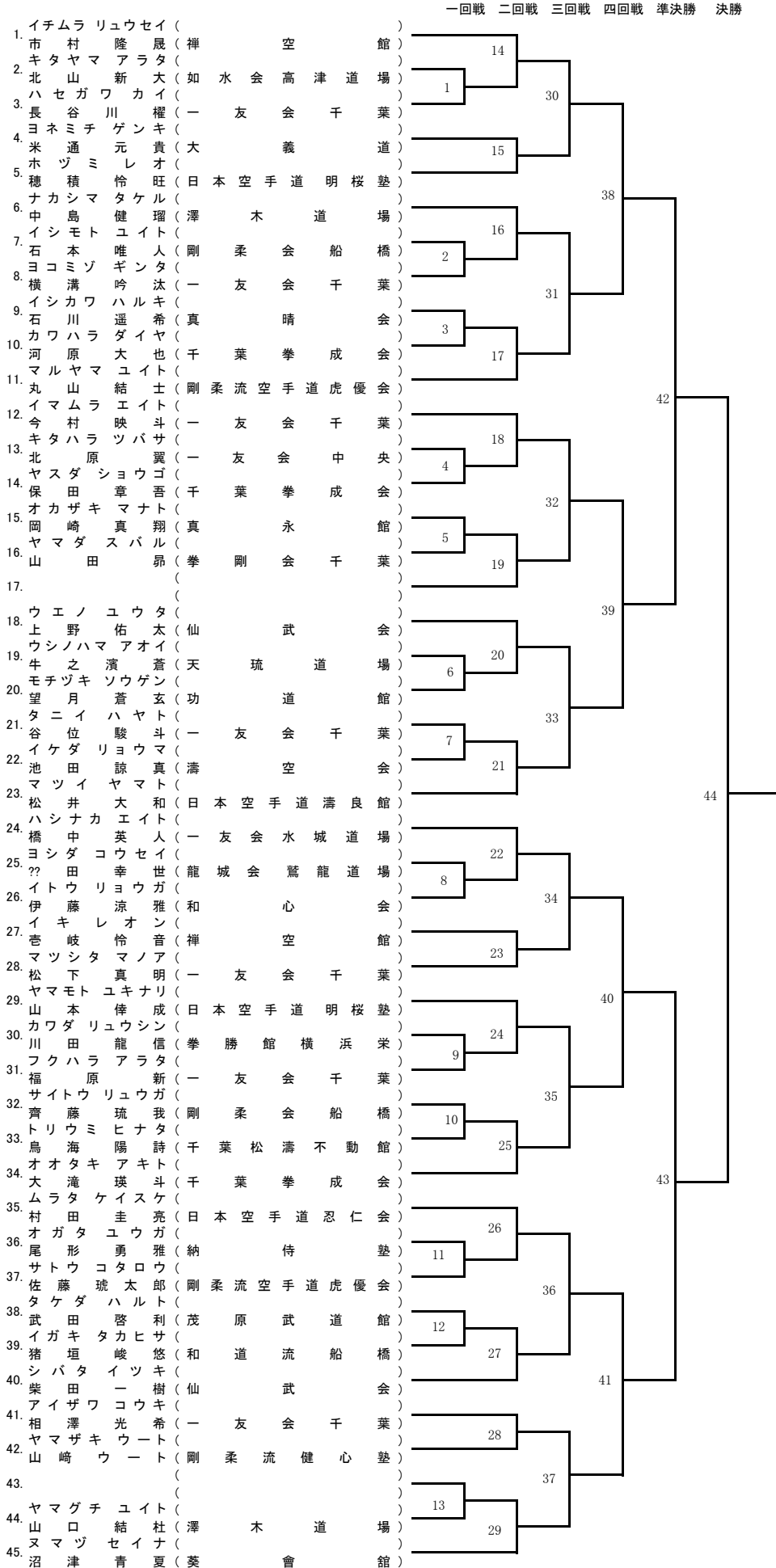

優勝 :1名  
 準優勝 :1名  
 第3位 :2名  
 敢闘賞 :4名

## 28 小学6年生男子 組手

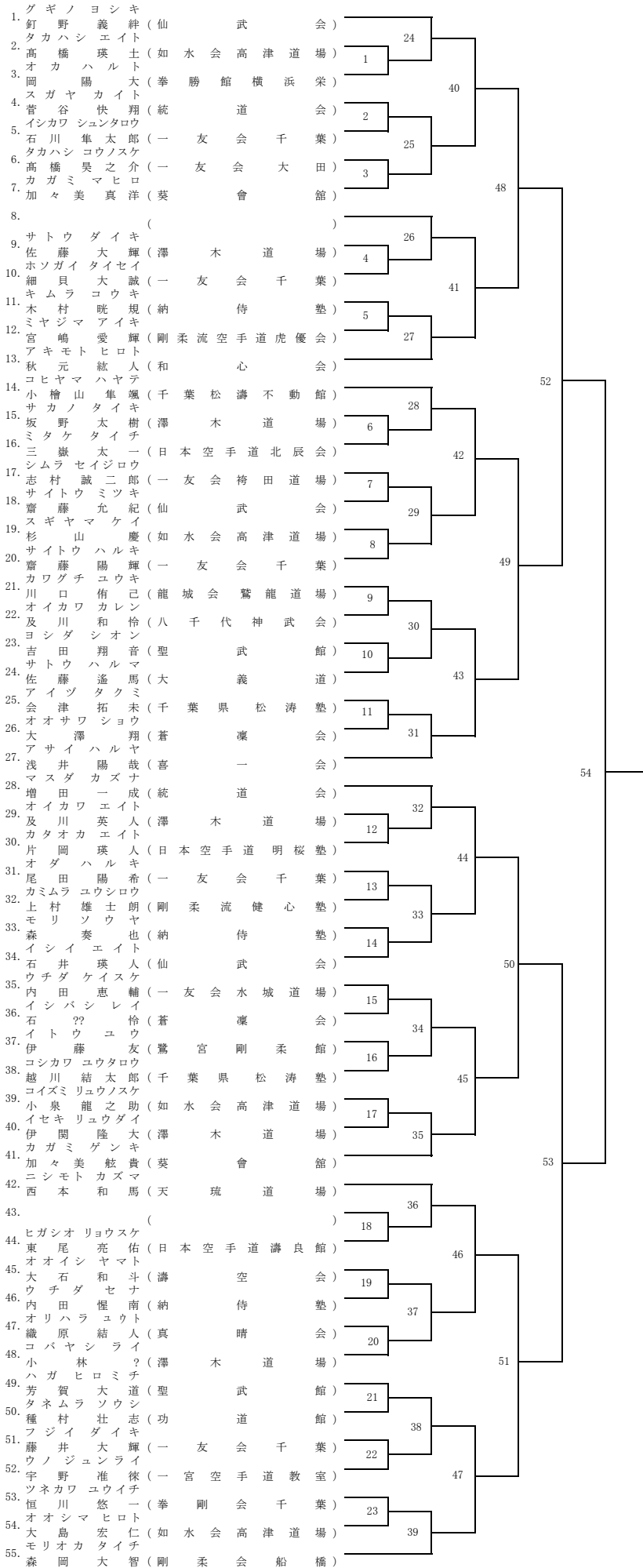

優勝 :1名  
 準優勝 :1名  
 第3位 :2名  
 敢闘賞 :4名

## 29 中学1年生男子 組手

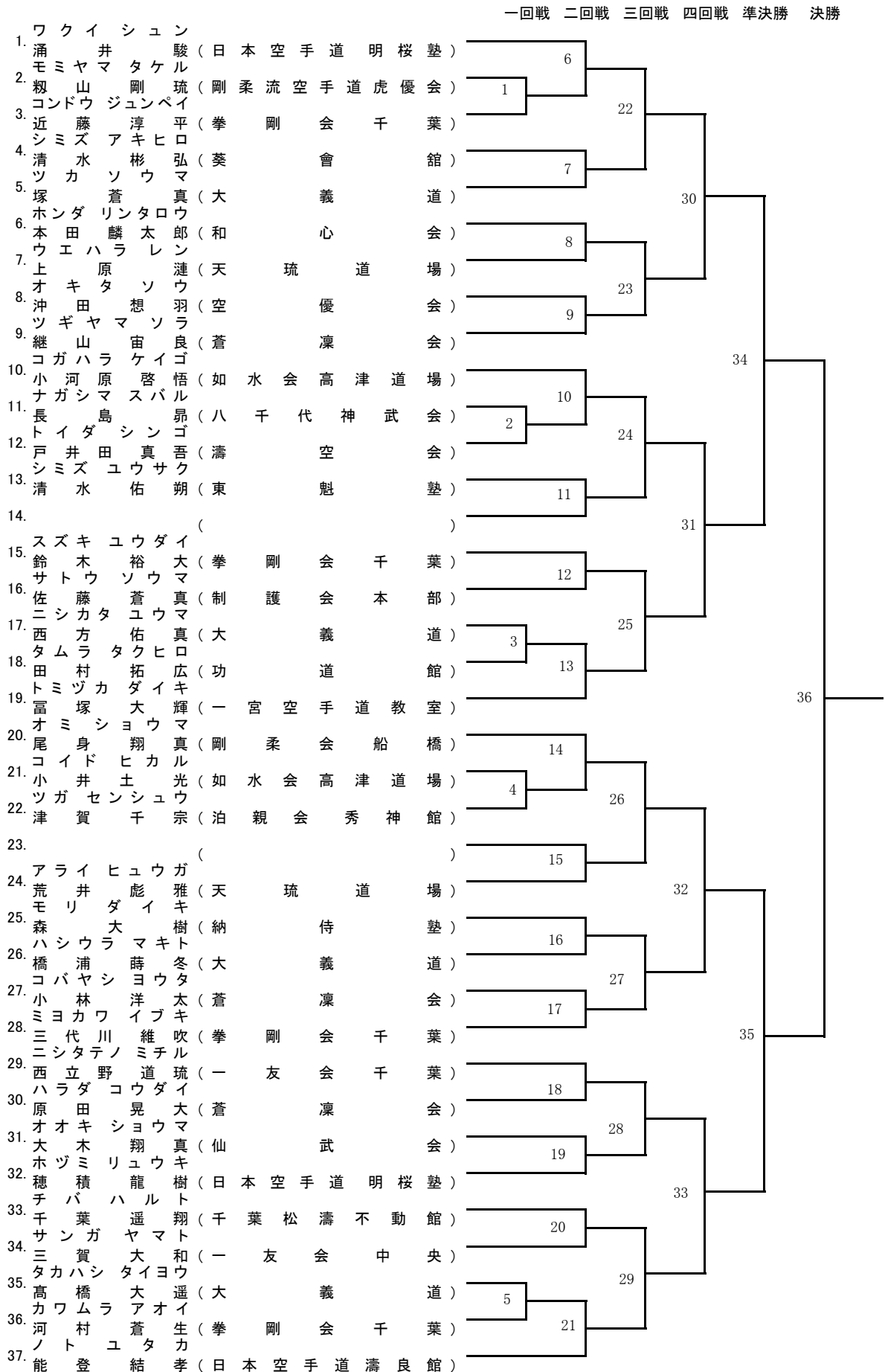

優勝 :1名  
 準優勝 :1名  
 第3位 :2名  
 敢闘賞 :4名

### 30 中学2・3年生男子 組手

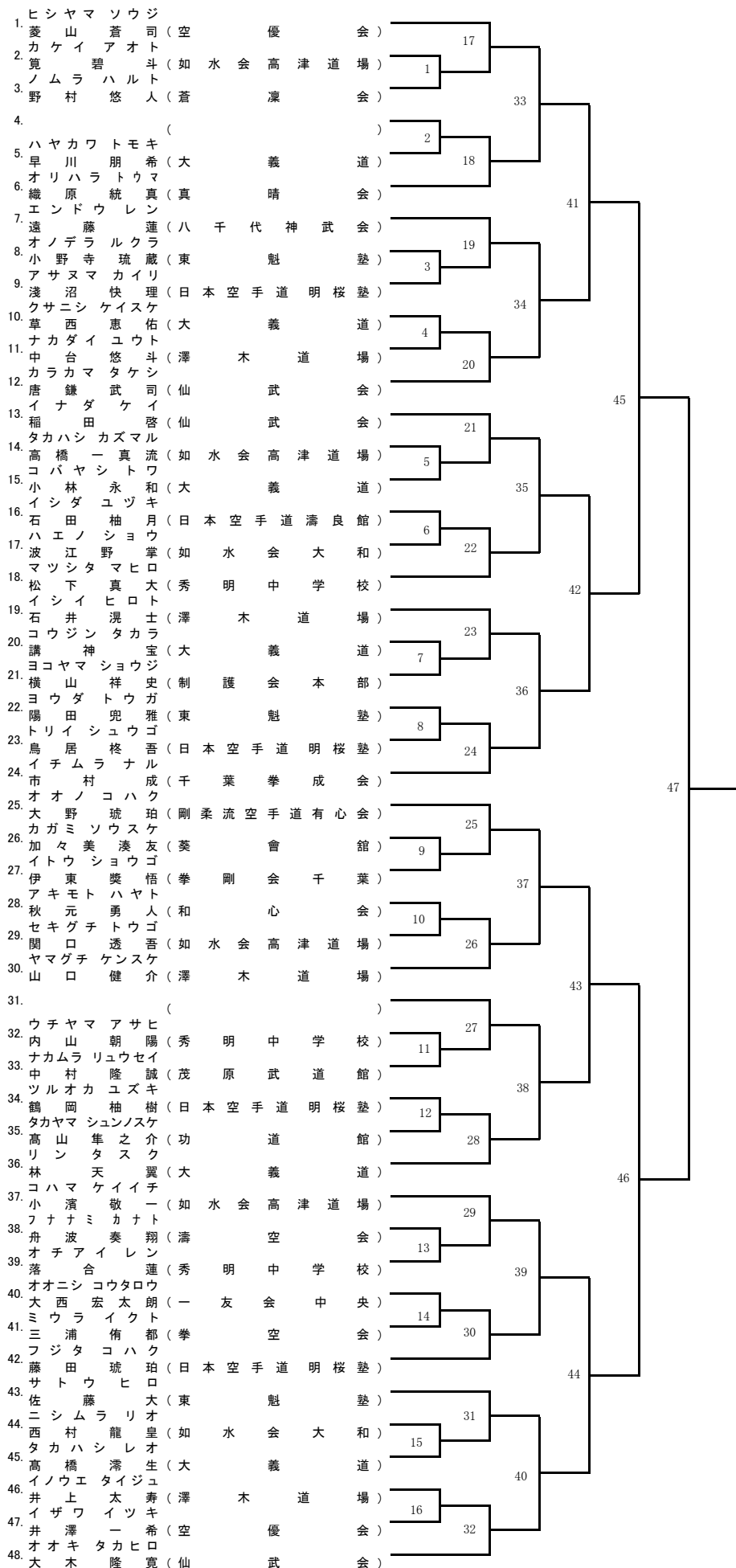



# 31 一般男子 組手

一回戦 二回戦 準決勝 決勝

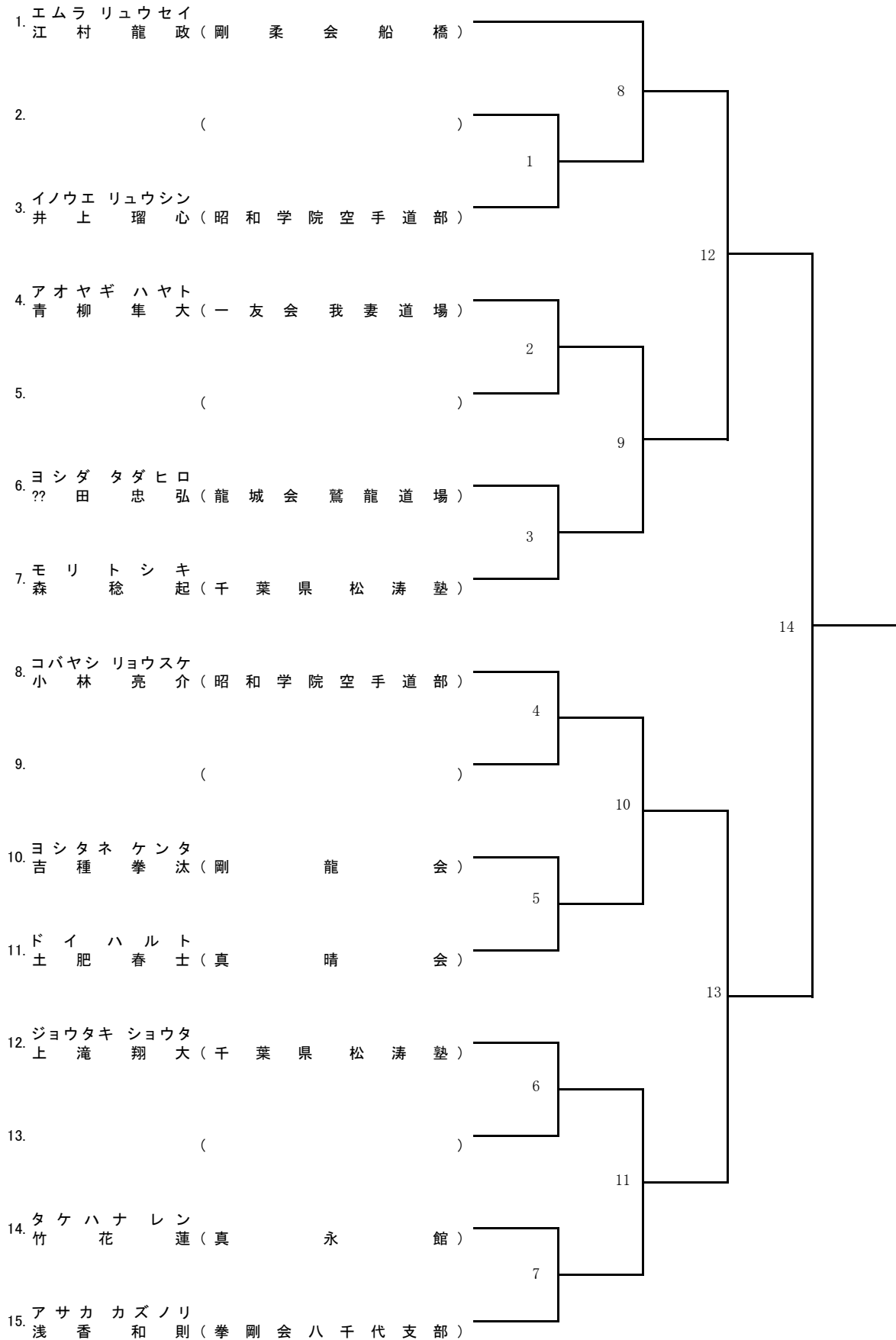

優勝  
準優勝  
第3位

:1名  
:1名  
:2名

## 32 シニア男子 組手

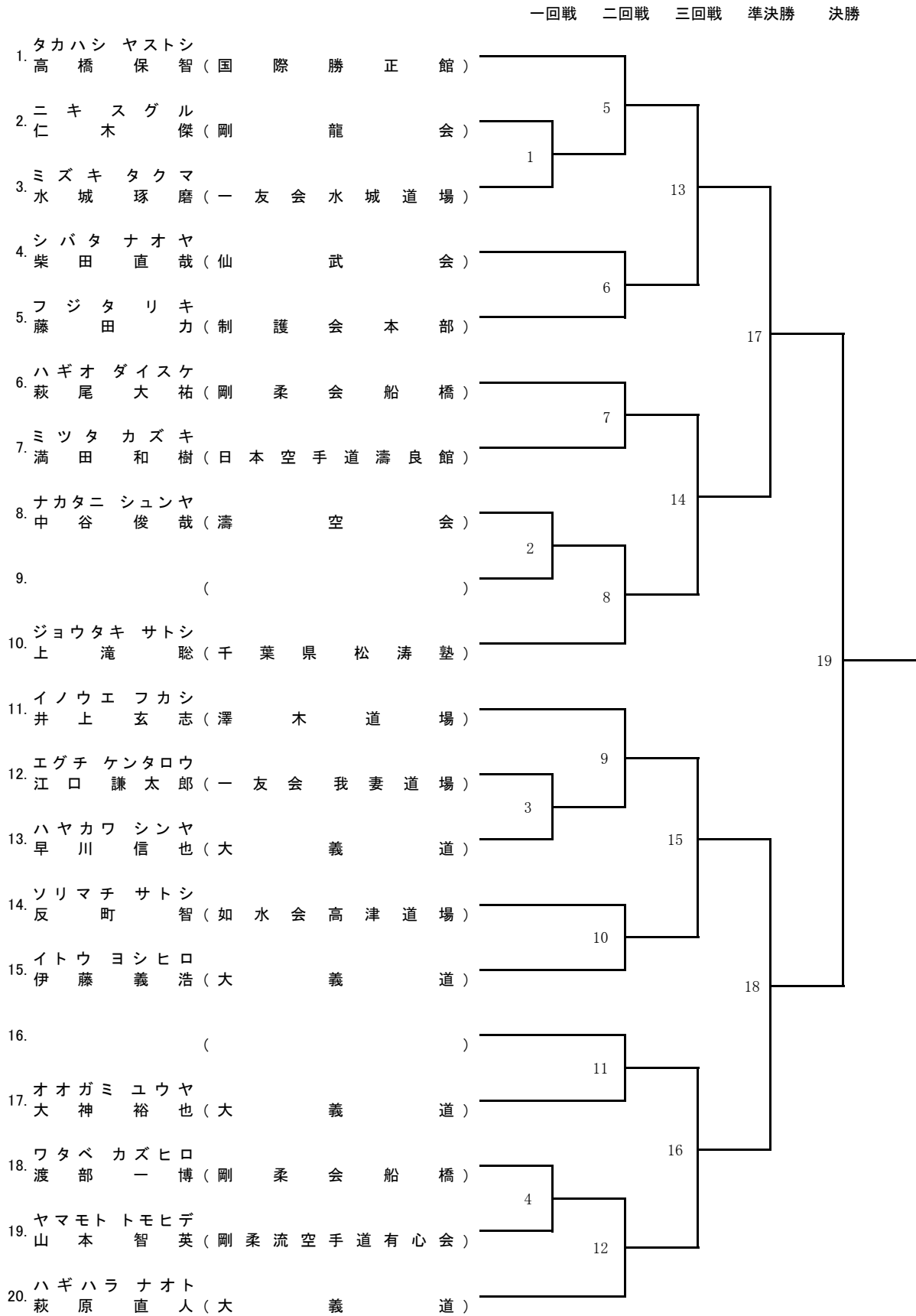

### 33 小学1年生女子 組手

一回戦 二回戦 準決勝 決勝

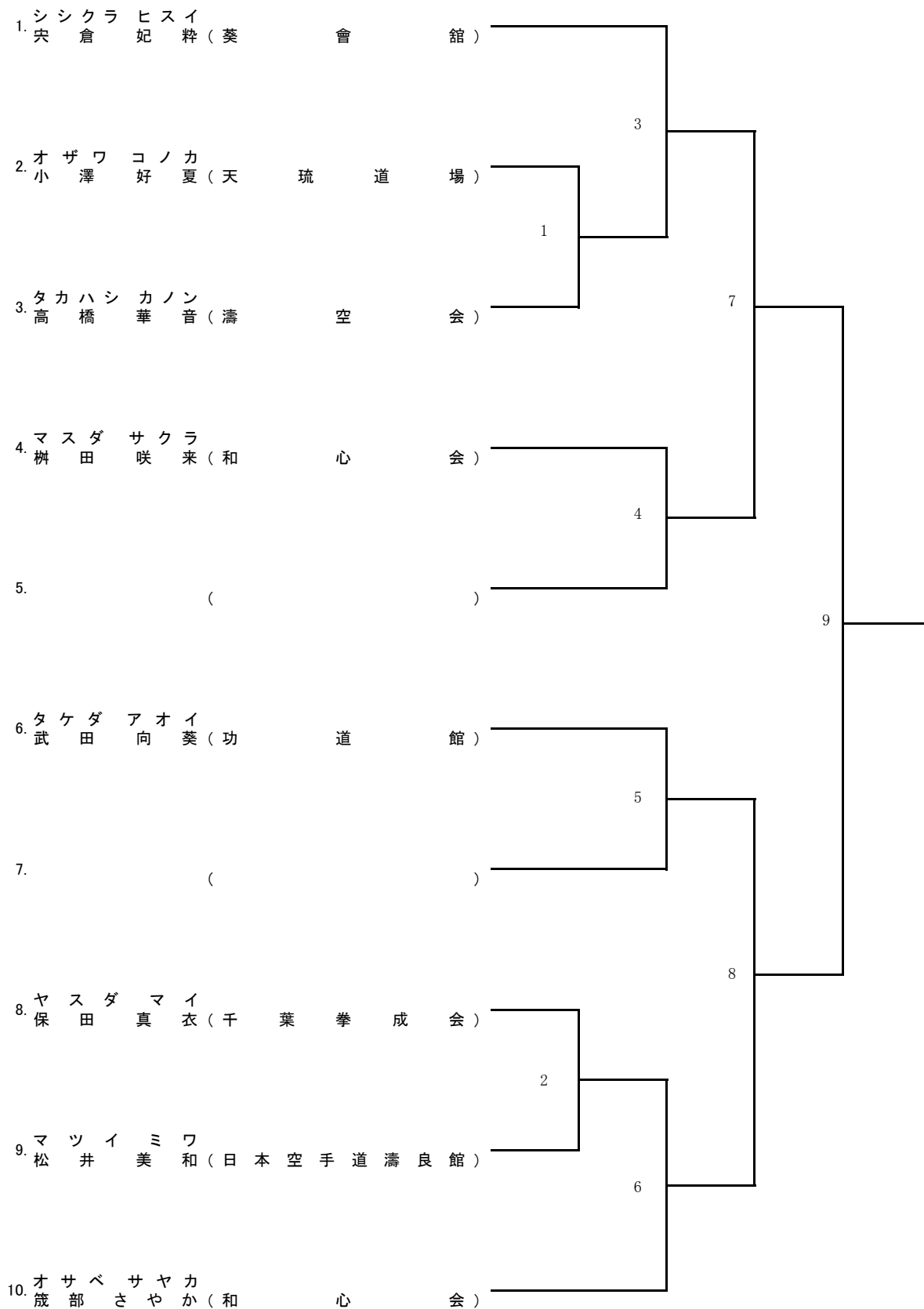

### 34 小学2年生女子 組手

一回戦 二回戦 準決勝 決勝

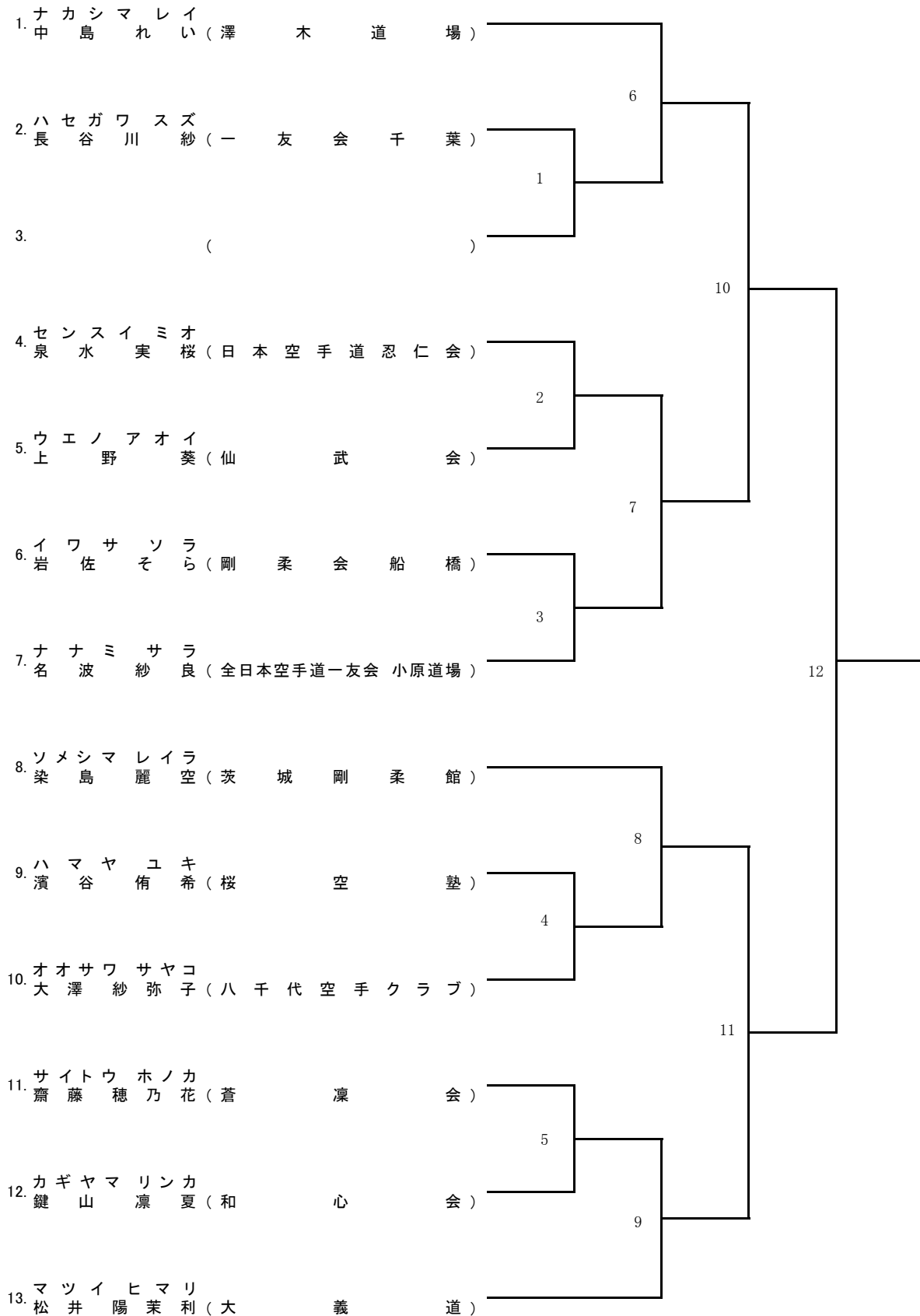

### 35 小学3年生女子 組手

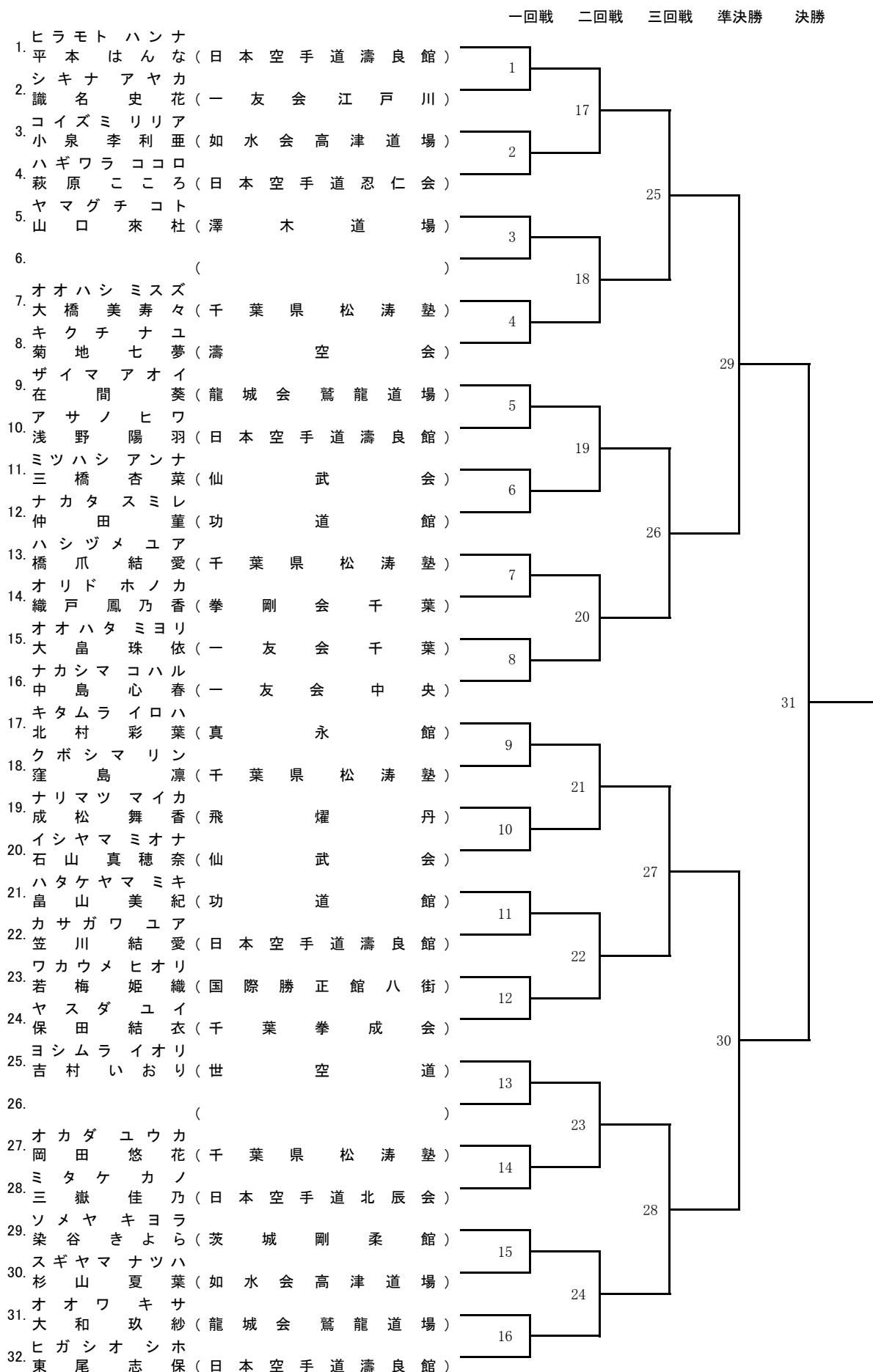

### 36 小学4年生女子 組手

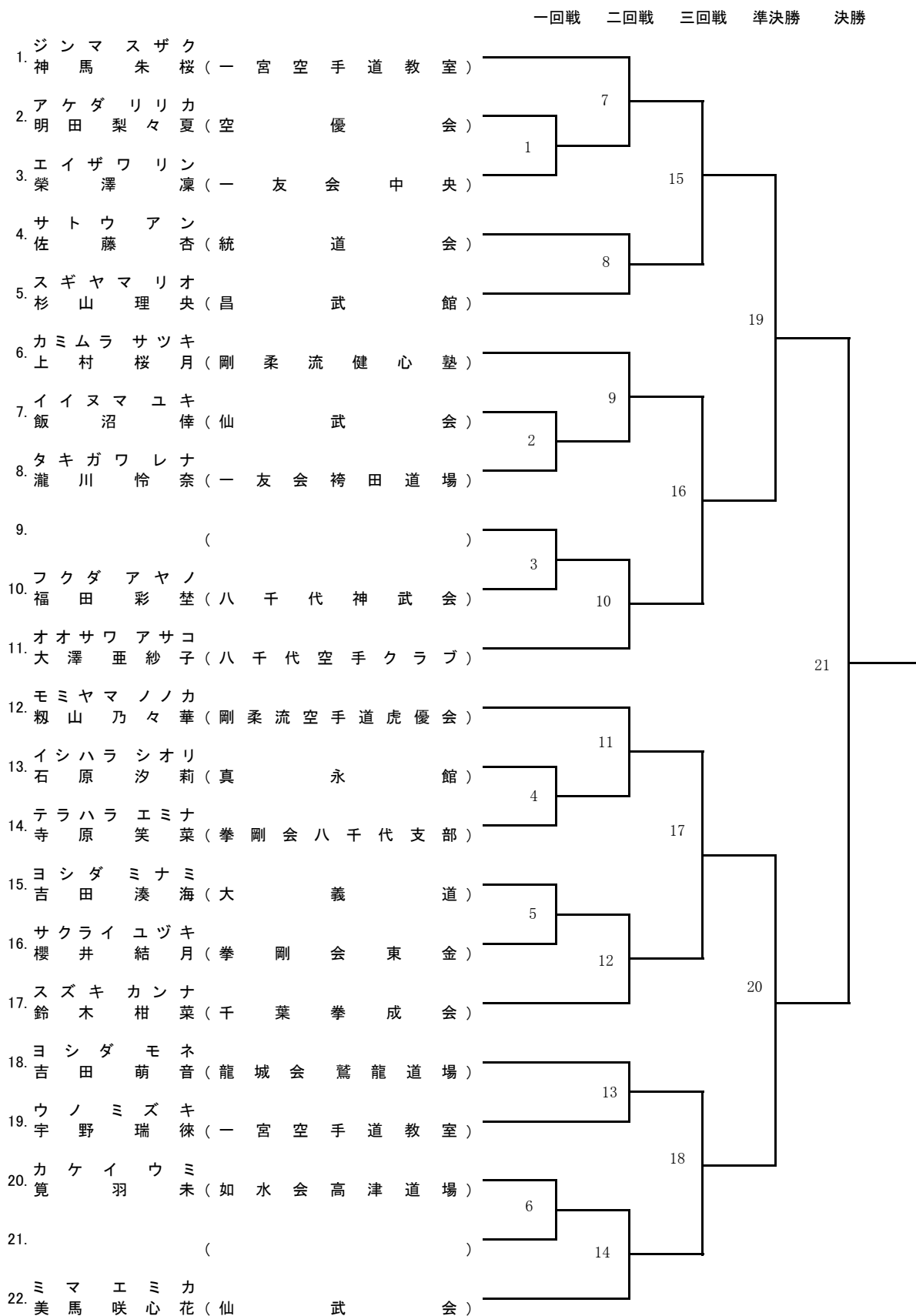

優勝  
準優勝  
第3位

:1名  
:1名  
:2名

### 37 小学5年生女子 組手

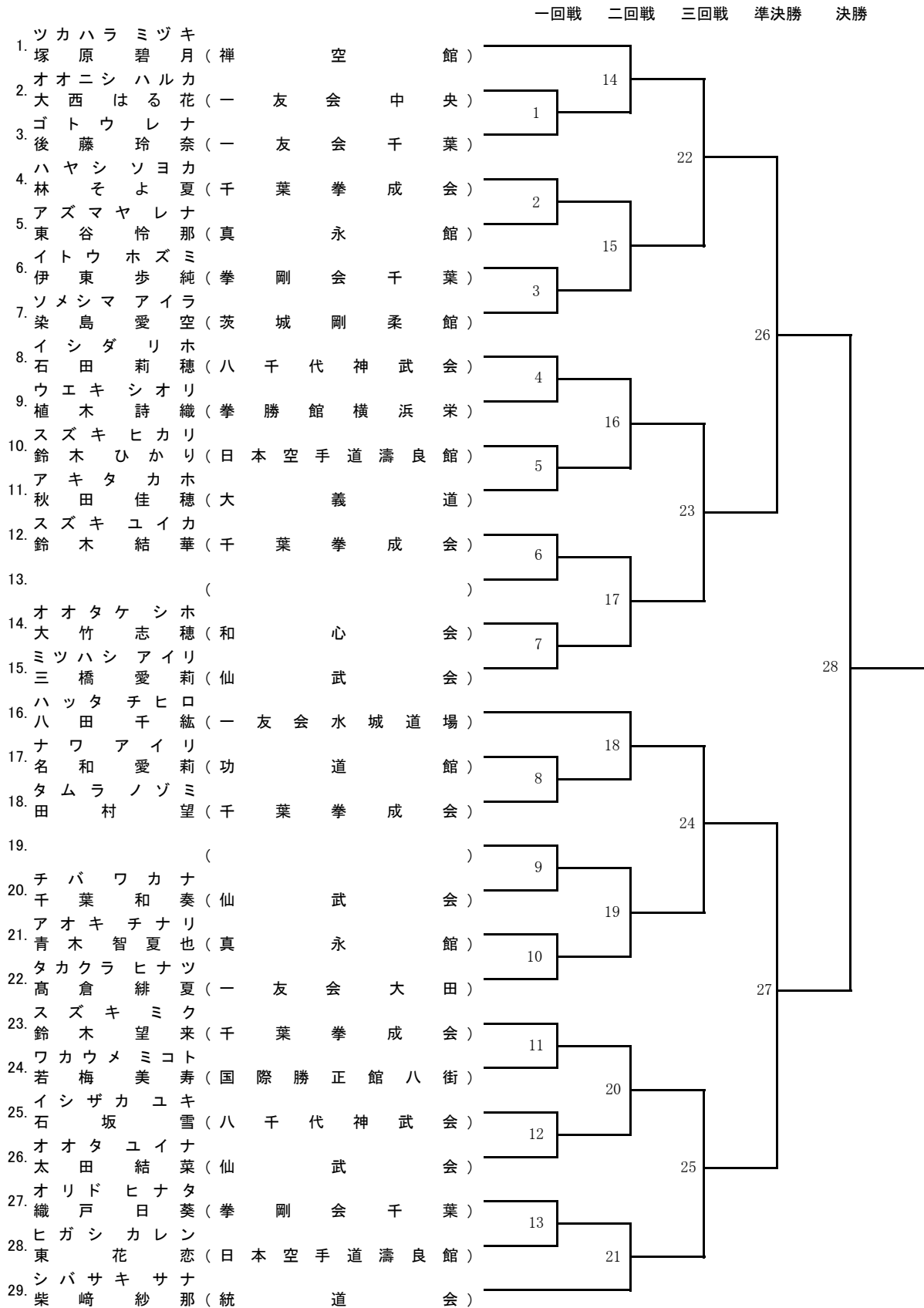

### 38 小学6年生女子 組手

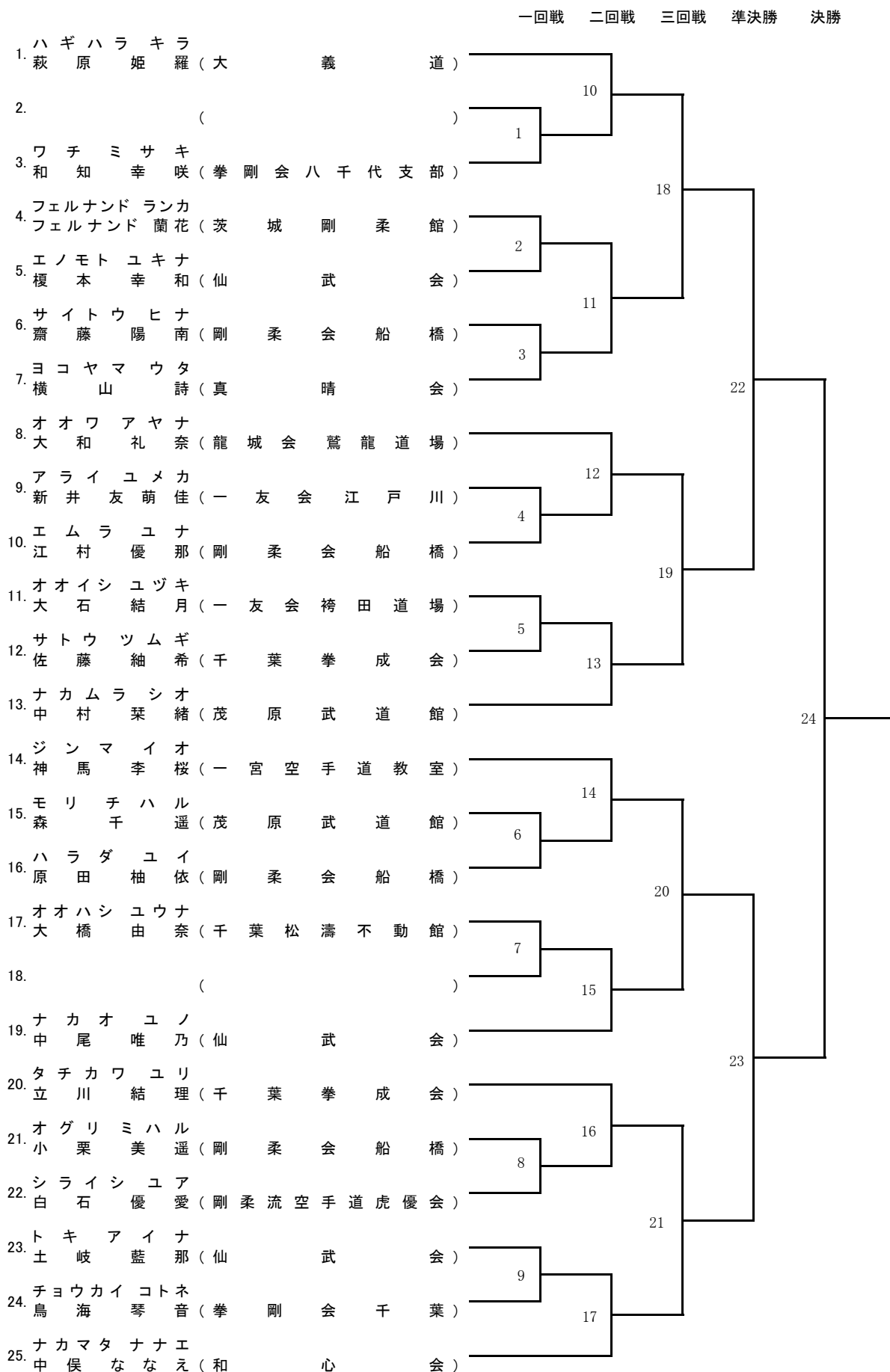



### 39 中学1年生女子 組手

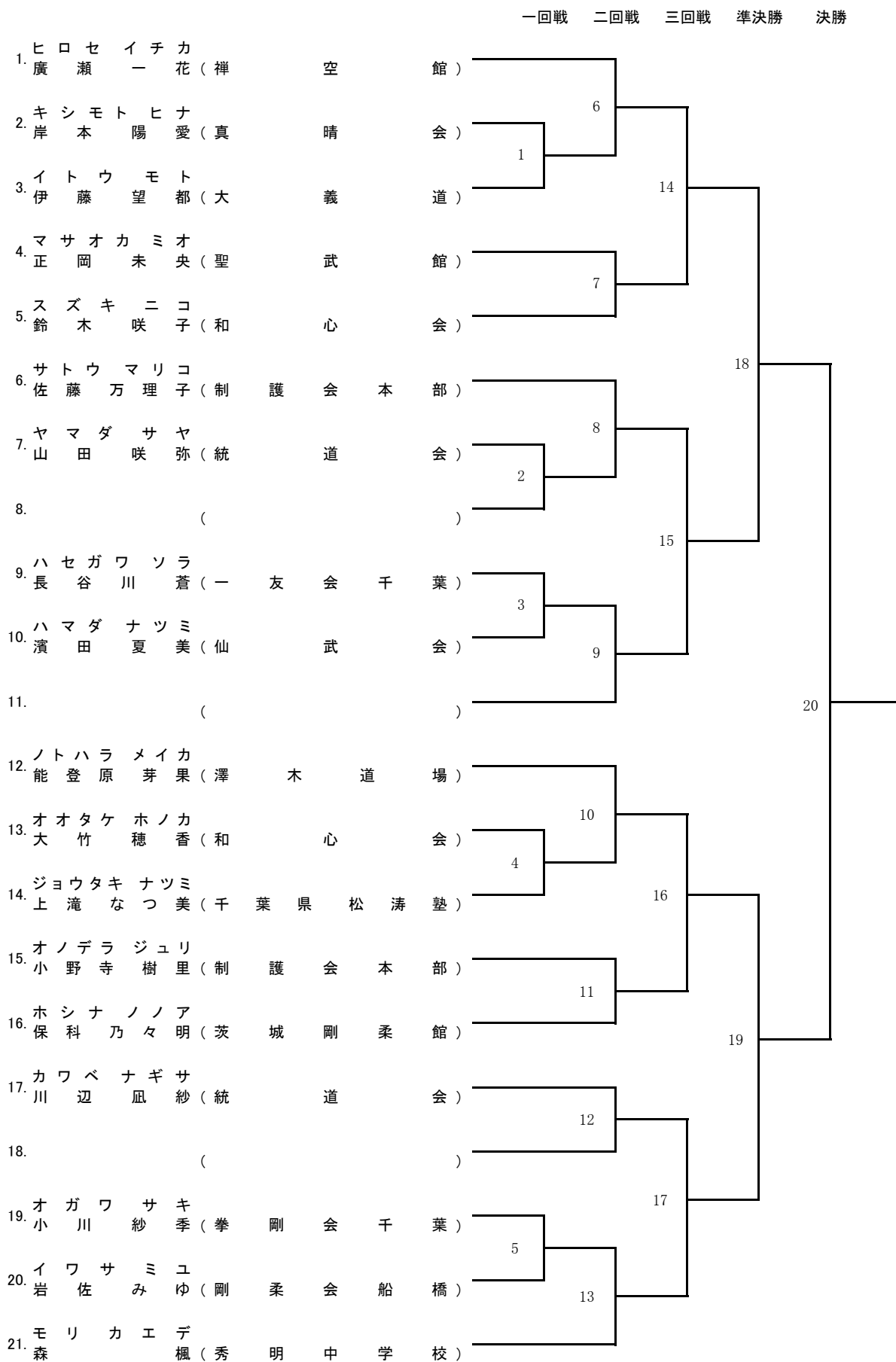

# 40 中学2・3年生女子 組手

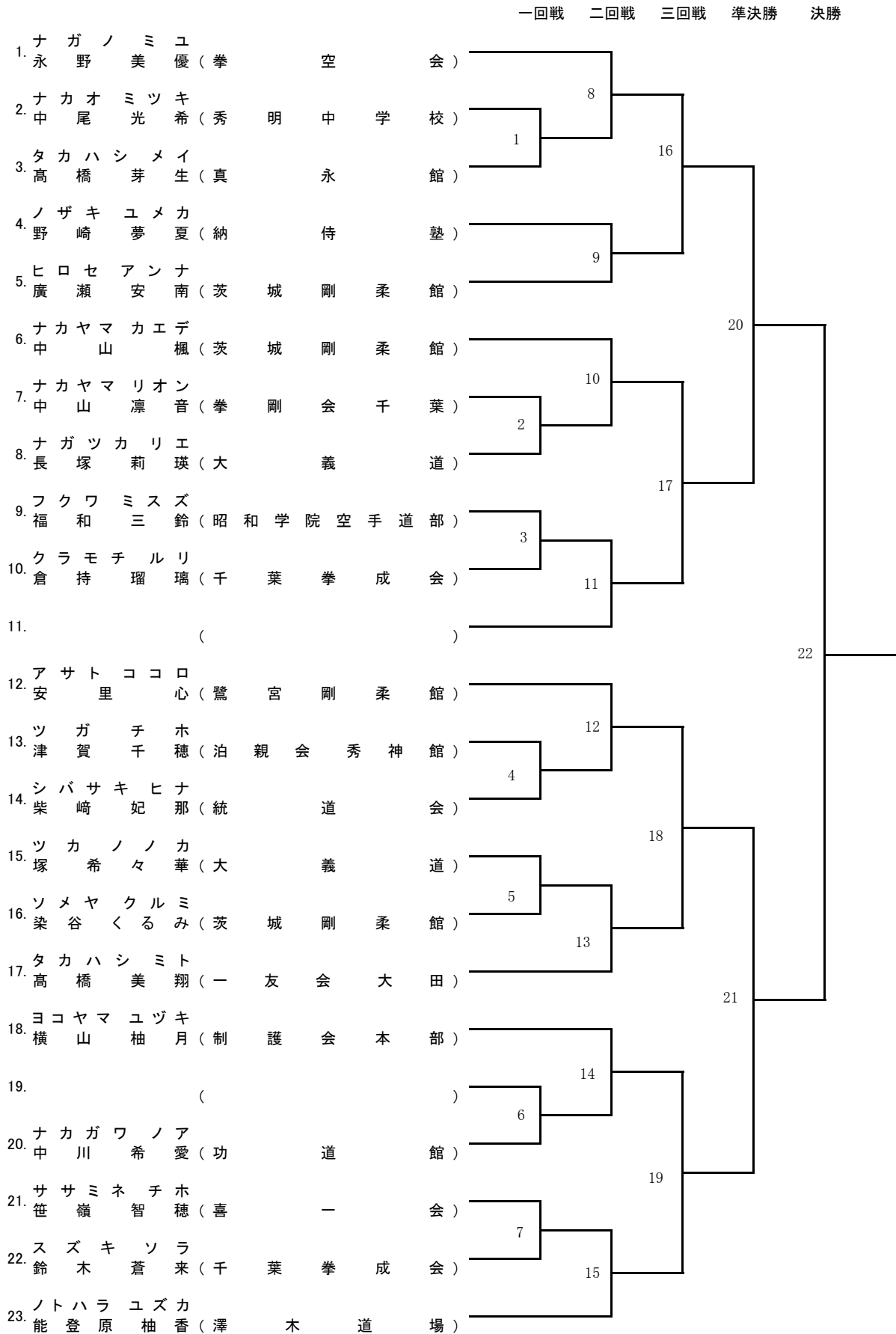

# 41 一般女子 組手

準決勝

決勝

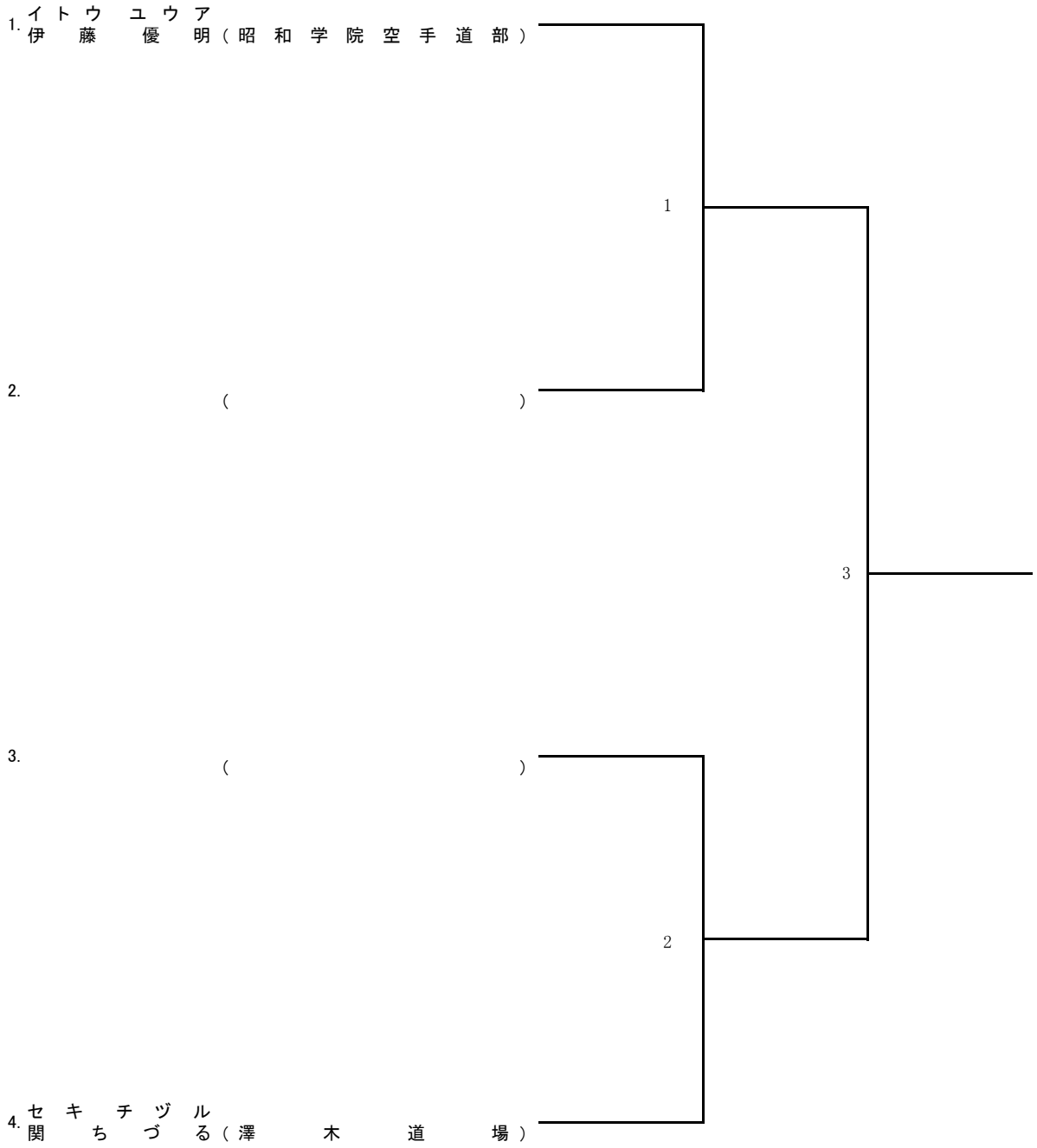

# 42 シニア女子 組手

一回戦      準決勝      決勝

